









ベルパーチ テッセラ[ブリックタイプ]:BRKW-225/802

高耐久で長寿命住宅にふさわしい 外壁全面張りにおすすめの外壁タイル

[商品バリエーション]

ナノ親水

		和風	現代風	洋風
ベルパーチ	46,900円/㎡			テッセラ 4色 
	28,800円/㎡			ラフィカ 3色 
ベルニュース	12,900円/㎡	くしびきII 3色 	シンプル 3色 フォギー 3色 	デゼルト 3色 ベルニュース 9色  リザーチェIII 4色 フィヨルドII 3色 

01 本物の焼きものならではの風格のある存在感

本物の焼きものタイルは、温かみと落ち着きのある高級な雰囲気住宅の外観をつくりまします。



[1300℃近い温度で焼くタイル]

土が炎で変化した焼きものならではの色と質感、表情をもつ「ベルパーチ」「ベルニュース」。グッドデザインのロングライフデザイン賞にも選ばれたロングセラーの外装タイルです。



焼きものならではの還元焼成の色があります。窯の中の酸素を少なめにする焼き方で、濃い土色に金属の質感が加わった重厚な色合いと質感、大きな色幅が特徴です。

02 確かな仕上がりで実績のあるベルパーチ工法

タイルを引っ掛けて施工するタイル乾式施工の「ベルパーチ工法」。木造、鉄骨造、外張り断熱にも対応。



[引っ掛けて張るベルパーチ工法]

レール状の棧がついたベースサイディングにタイルを引っ掛けながら、接着剤で密着させる工法。短期施工と確かな仕上がりに。躯体の動きによるヒビ、割れ、剥離の心配の少ない工法です。目地詰め無しで工期短縮できます。

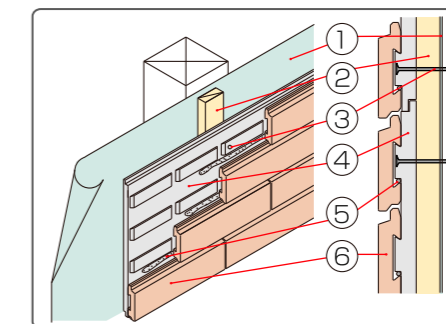

[木造(木軸)構成図](ブリックタイプ)

- ① 透湿防水シート
- ② 縦胴縁 18×45mm以上
- ③ ステンレスリング釘
- ④ ベースサイディング (TBS-1NA)
- ⑤ 接着剤(TTS-100N)
- ⑥ ベルパーチ工法用タイル (ブリックタイプ)

03 住宅外観の美しさをいつまでも保つタイル

「ナノ親水」の防汚性能基準をクリアする外装壁タイルは、汚れにくく雨で汚れが落ちやすい外装材です。

【汚れにくさのメカニズム】

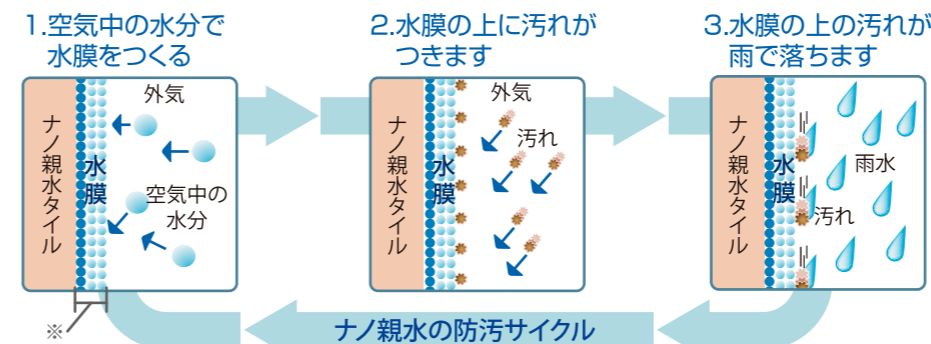

※水膜は数~数十ナノメートル(1ナノメートル=10億分の1メートル。水分子1個は、約0.38ナノメートル。)

【防汚実験】

自社防汚性能測定実験結果より

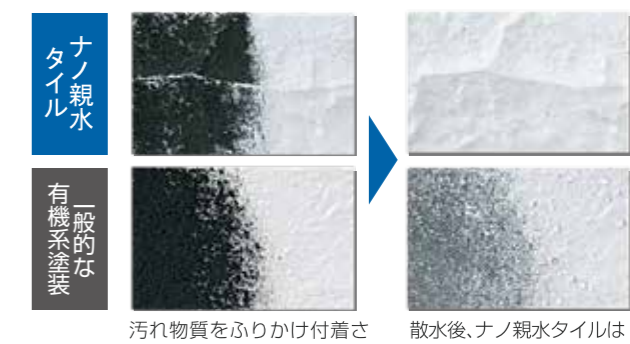

汚れ物質をふりかけ付着させた状態。ここに雨が降ったと想定して散水します。

散水後、ナノ親水タイルは汚れが落ちやすいことが分かります。



ナノ親水の
実験動画はこちら