

# 内装床タイル 床面へのタイル施工

INAX



一般的な木造への内装床タイル張りの設計と施工 (図No.2~5は、300~600mm角タイルの場合の仕様で下地の板間に補強アルミ板を入れています。)

## 〈床暖房あり〉

No.1

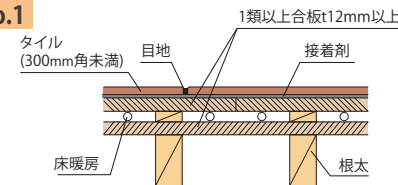

No.2

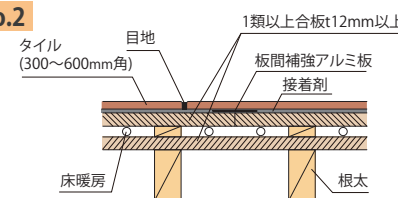

## 〈床暖房なし〉

No.3

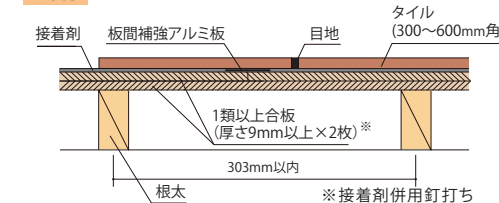

No.4

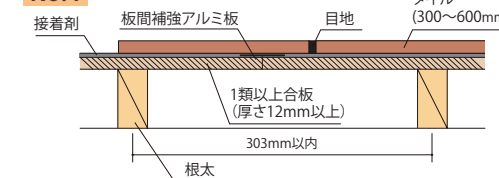

No.5

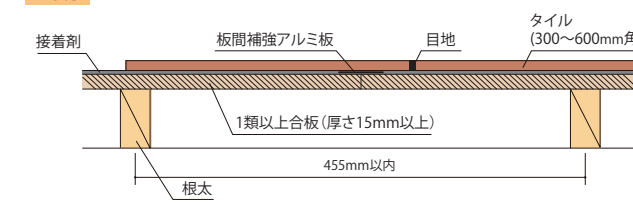

No.6

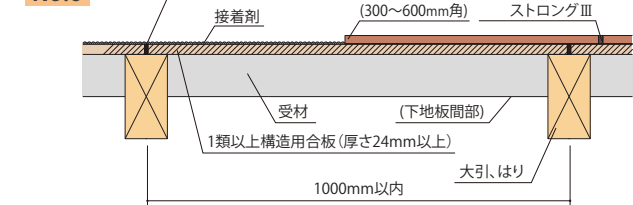

## フローリングとタイルの取り合い

フローリングとタイルの厚さは異なります。合板を増し打ちするなど下地側で調整します。

### ■シーリングで見切の方法

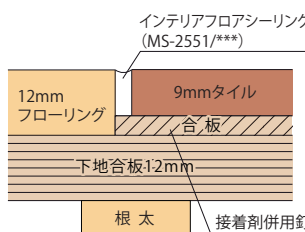

### ■見切り材を用いる方法

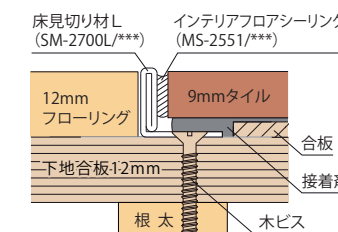
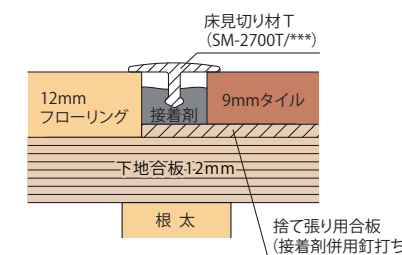

## 装飾見切り材 (床用)

細い見切り材でフローリングからタイルの間の小さな段差を軽減。すっきりと美しい仕上がりを提案します。



## [合板下地]

床暖房	あり		なし						
	〜300角	300〜600角	〜300角		300〜600角				
タイルサイズ	〜300角	300〜600角	〜300角	〜300角	〜300角	300〜600角	300〜600角	300〜600角	300〜600角
施工図No.	No.1	No.2	—	—	—	No.3	No.4	No.5	No.6
合板	1類以上合板厚さ12mm以上を2枚張り	1類以上合板厚さ18mm以上 (9mm合板2枚重ね、接着剤併用釘打ち)	①1類以上合板厚さ12mm以上 ②1類以上合板厚さ15mm以上	1類以上構造用合板 (サネ加工なし) 厚さ24mm以上※	1類以上合板厚さ18mm以上 (9mm合板2枚重ね、接着剤併用釘打ち)	1類以上合板厚さ12mm以上	1類以上合板厚さ15mm以上	1類以上構造用合板 (サネ加工なし) 厚さ24mm以上※	1類以上構造用合板厚さ24mm以上※
根太・受材ピッチ	303mm	303mm	①303mm ②455mm	受材1000mmピッチ以内※	303mm	455mm	受材1000mmピッチ以内※	受材1000mmピッチ以内※	受材1000mmピッチ以内※
板間補強アルミ板	不要	必要	不要	必要	必要	必要	必要	必要	不要
接着剤	イナメント E-73	イナメント E-73、イナメントフロア、イナメント A-51N	イナメント E-73、イナメントフロア、イナメント A-51N	イナメント E-73、イナメントフロア	イナメント E-73、イナメントフロア	イナメント E-73、イナメントフロア	イナメント E-73、イナメントフロア	イナメント E-73、イナメントフロア	イナメント E-73
目地材	スーパークリーンインテリアフロア スーパークリーンストロングⅢ	スーパークリーンバドトイレ イナメジ	スーパークリーンインテリアフロア スーパークリーンストロングⅢ	スーパークリーンストロングⅢ	スーパークリーンバドトイレ イナメジ	スーパークリーンインテリアフロア スーパークリーンストロングⅢ	スーパークリーンインテリアフロア スーパークリーンストロングⅢ	スーパークリーンインテリアフロア スーパークリーンストロングⅢ	スーパークリーンストロングⅢ

※詳細は金融支援機構監修「木造住宅工事共通仕様書」または日本合板工業組合連合会監修「構造用合板の手引き」に準ずる

## [モルタル下地]

タイルサイズ	〜300角	300〜600角
接着剤	イナメント E-73 イナメントフロア イナメント A-51N モルタル	イナメント E-73 イナメントフロア モルタル
目地材	スーパークリーン バド・トイレ イナメジ	

## サッシとタイルの取り合い

例:サーモスII

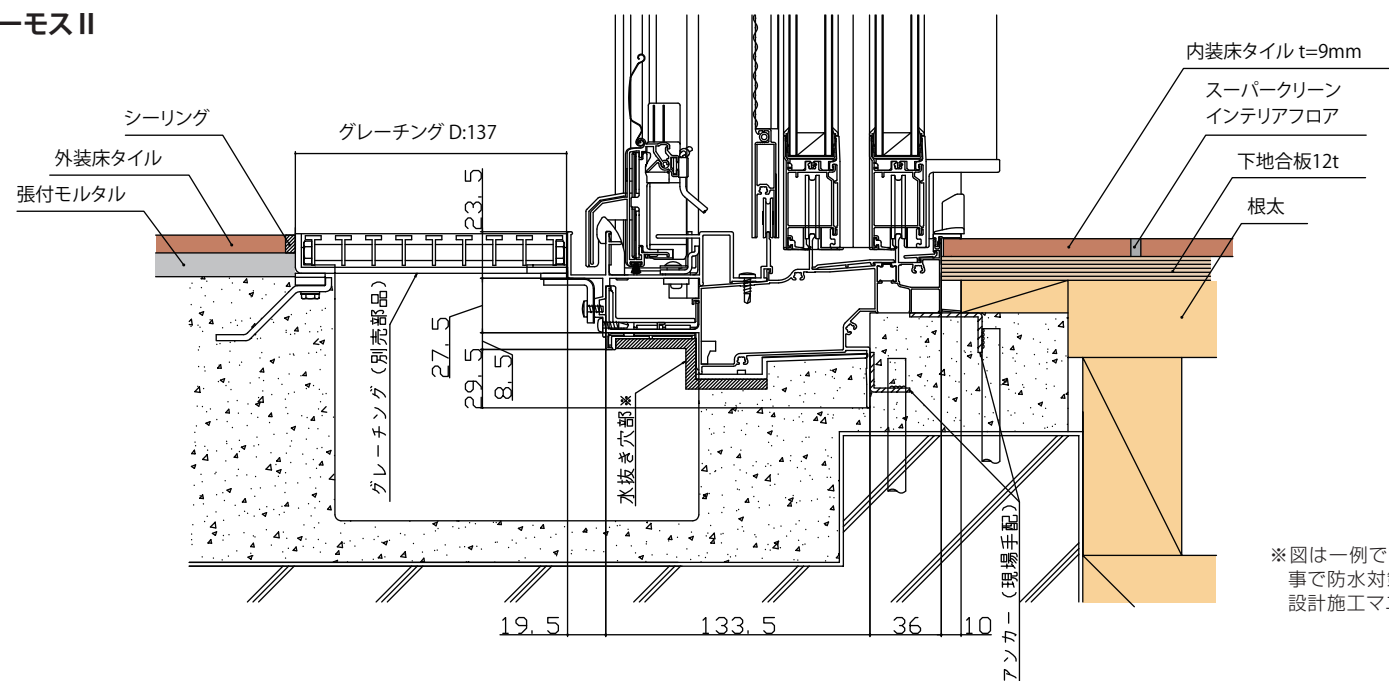

※図は一例です。雨が降り込む場所では、建築工事で防水対策を施してください。内装床タイル設計施工マニュアルもご参照ください。

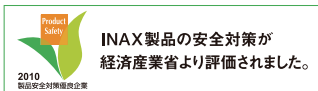

a\_in18012

●記載の商品写真は印刷のため実際の色とは多少の差があります。なお、仕様・価格は変更する場合がありますのでご了承ください。  
●掲載内容及び写真・図版の無断転載はかたくお断りします。(許可なく転載・流用した場合、損害賠償が発生します。)

株式会社 LIXIL