



01 家のいろいろな場所にすっきり納まるサイズ

コンパクトな奥行300mm
間口は現場カットも可能

両側オープン・片側オープン用
※現場カット不可



両側壁用

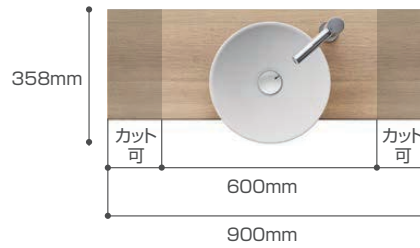

片側オープン・両側壁用

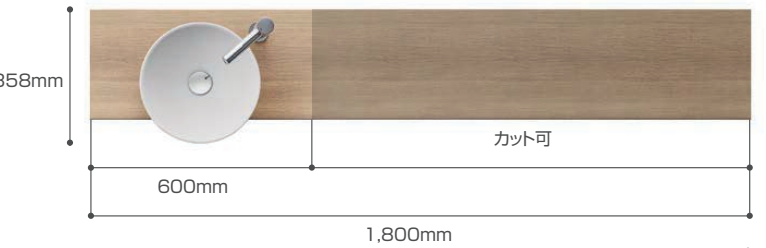

※図はLタイプ

02 使い方で選べる水栓金具

触れずに手洗いができる
自動水栓(単水栓)



オートマージュMX ベッセル用ロングタイプ
100V仕様
※一般地のみでご使用いただけます。

お湯で手洗いができる
シングルレバー混合水栓



シングルレバー混合水栓
eモダン
※一般地・寒冷地共用



帰宅時の玄関での手洗いにオススメ 自動水栓や混合水栓が組合せできる手洗いです

[カラーバリエーション]

木製カウンター

カウンター



木製カウンター

彩度を抑えたグレイッシュな木目カラーは、洗練された印象を与えます。



波工房 YTシリーズ

手洗器



MW
(マットホワイト)

波工房 YTシリーズ

シンプルな形状とカラーで
和風・洋風どちらにも合わせやすいです。



マットで柔らかな質感です

※どこでも手洗標準仕様の単水栓とは選択できるカラーが異なります。

手洗カウンター どこでも手洗 自動水栓・シングルレバー混合水栓組合せ



部材一覧

カウンター間口(W)	600/750/900mm	1800mm
ボウル位置	ボウル中央	ボウル片寄せ
品名		

※図はRタイプ

①②③の部材を、下記の中から選択してください。

タイプ	自動水栓用(木製)			
カウンター間口	600mm	750mm	900mm	1,800mm
両側オープン	600mm	750mm	—	—
片側オープン	600mm	750mm	—	600~1,800mm
両側壁	—	—	有効寸法(壁間寸法) 610~910mm	有効寸法(壁間寸法) 610~1,810mm
ボウル位置	ボウル中央	ボウル中央	ボウル中央	ボウル片寄せ
① カウンター 注2選				
	現場カットできません。	現場カットできません。	両側現場カット可能です。左右の小口面は化粧されていますので、必ず両側とも壁面に設置してください。	ボウルから遠い側のみ現場カット可能です。カットする側の小口面は化粧されていないので、必ず壁面に設置してください。
品番	SMA-300NT(600)C2-XS	SMA-300NT(750)C2-XS	SMA-300NS(900)C2-XS	ボウル左寄せ: SMA-300NR(1800)L2-XS ボウル右寄せ: SMA-300NL(1800)R2-XS
価格	¥36,000	¥44,000	¥54,000	¥77,000

タイプ	シングルレバー混合水栓用(木製)			
カウンター間口	600mm	750mm	900mm	1,800mm
両側オープン	600mm	750mm	—	—
片側オープン	600mm	750mm	—	600~1,800mm
両側壁	—	—	有効寸法(壁間寸法) 610~910mm	有効寸法(壁間寸法) 610~1,810mm
ボウル位置	ボウル中央	ボウル中央	ボウル中央	ボウル片寄せ
① カウンター 注3選				
	現場カットできません。	現場カットできません。	両側現場カット可能です。左右の小口面は化粧されていますので、必ず両側とも壁面に設置してください。	ボウルから遠い側のみ現場カット可能です。カットする側の小口面は化粧されていないので、必ず壁面に設置してください。
品番	SMA-300NT(600)C2-XS	SMA-300NT(750)C2-XS	SMA-300NS(900)C2-XS	ボウル左寄せ: SMA-300NR(1800)L2-XS ボウル右寄せ: SMA-300NL(1800)R2-XS
価格	¥36,000	¥44,000	¥54,000	¥77,000

●カウンターを現場でカットする場合は、丸ノコを使用してください。

- 取付および設置条件**
- 給排水位置・自動水栓機能ボックス取付位置・コンセント推奨位置・図面ポケット掲載の図面を参照。
【図面ポケット検索方法】商材別検索:洗面化粧台、図面種類:周辺キャビネット単品図、シリーズ名:どこでも手洗で検索。
(NO. 337~378:自動水栓、NO. 379~420:シングルレバー混合水栓)
 - ミラー取付寸法・ブラケット取付寸法・間口便器設置条件・紙巻器の取付位置・設計・工事用図面集を参照。

カウンターカラーバリエーション	木製
	ライトオーク(JP) チェリー(JY) ショコラオーク(JR)

タイプ	波工房YTシリーズ マットホワイト	
② 手洗器セット 注2選		
	φ313×138	
品番	LF-CS14-AM320HX(SA)-XS/MWC	
価格	¥174,000	

上記品番は自動水栓(単水栓)、目皿カバーなし、床給水、床排水/ストラップです。水栓金具や給排水金具を変更する場合は、下記の中から選択してください。

タイプ	自動水栓(単水栓)	シングルレバー混合水栓 eモダン
水栓金具※1		
品番	上記品番	上記品番のAM320を YE340に
価格	¥0	◎¥14,000

※1 自動水栓は一般地仕様のみです。寒冷地仕様はありません。シングルレバー混合水栓は一般地・寒冷地共用です。

- 手洗器および水栓金具の位置は変更できません。
- 浴室内や屋外など、湿気の多い場所や水に浸る可能性がある場所には設置しないでください。腐食により破損する恐れがあります。
- オーバーフロー穴はありません。あふれ防止のため、吐水中はその場を離れないでください。
- 手洗器にはアクアセラミック仕様・抗菌仕様は用意していません。
- 手洗器は一品生産のため色合いのバランスがカタログとは大きく異なることがあります。

タイプ	床給水 床排水		壁給水			
	ストラップ	ポルトトラップ	ストラップ	ポルトトラップ	Pトラップ	ポルトトラップ
給排水金具						
品番	上記品番	上記品番中(SA)が (BSA)に	上記品番中(SA)が (SB)に	上記品番中(SA)が (BSB)に	上記品番中(SA)が (PB)に	上記品番中(SA)が (BPB)に
価格	¥0	◎¥32,000	◎¥1,500	◎¥30,500	◎¥3,500	◎¥23,500

③ ブラケット 注3選		●カウンター間口1,060mm以下で設置する場合、ブラケットは2本必要です。 ●カウンター間口1,061mm以上で設置する場合、ブラケットは3本必要です。
品番	BB-SM1-XS	
価格	¥7,000	

目皿カバー	
品番	16-1120-XS
価格	¥5,500

※XS品目です。

カウンター用紙巻器	クロム	マットブラック
③選		
品番	FKF-AC32C-XS	FKF-AC32-XS/MBK
価格	¥10,000	¥15,000

- 紙巻器はカウンター間口1,450mm以上の場合に設置可能です。
- カウンター固定金具が同梱されています。
- トイレットペーパーの挿入方向が右側の仕様です。

ミラー	ノーマル	マットブラック
③選		
品番	MSM-201N-XS/N	MSM-201N-XS/B
価格	¥12,000	¥17,000

カウンター用コーナーカバー★	W(ホワイト)	G(グレー)
	18×18×13(mm)(軟質樹脂製)	18×18×13(mm)(軟質樹脂製)
品番	BB-CPC1-SET/W	BB-CPC1-SET/G
価格	¥500	¥500

- カウンターの下角に取り付けます。※L-R兼用
- カウンターカラーごとのコーナーカバー推奨色番 JPの場合:W、JY-JRの場合:G

注3日 納期は受注後 約3日 注2週 納期は受注後 約2週間 注3週 納期は受注後 約3週間
ご購入の前にご確認ください。

※記載の商品写真は印刷のため実際の色とは多少の差があります。現物またはサンプルなどにてご確認ください。
※掲載内容及び写真・図版の無断転載はかたくお断りします。(許可なく転載・流用した場合、損害賠償が発生します。)
※仕様・価格は予告なく変更する場合がありますので、ご了承ください。

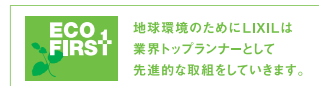

a_se23017
2023.03.17発行

詳細はWEBをご確認ください

株式会社 LIXIL

手洗カウンター どこでも手洗 自動水栓・シングルレバー混合水栓組合せ



品番情報

品名	手洗器	目皿カバー	水栓金具	止水栓	排水金具	品番
手洗器 アンチセーサー	波工房	なし	自動 (単水栓)	床給水用	床排水ストラップ	LF-CS14-AM320HX(SA)-XS/MWC
					床排水ボルトトラップ	LF-CS14-AM320HX(BSA)-XS/MWC
				壁給水用	床排水ストラップ	LF-CS14-AM320HX(SB)-XS/MWC
					床排水ボルトトラップ	LF-CS14-AM320HX(BSB)-XS/MWC
					壁排水Pトラップ	LF-CS14-AM320HX(PB)-XS/MWC
					壁排水ボルトトラップ	LF-CS14-AM320HX(BPB)-XS/MWC
			シングル レバー 混合水栓	床給水用	床排水ストラップ	LF-CS14-YE340HX(SA)-XS/MWC
					床排水ボルトトラップ	LF-CS14-YE340HX(BSA)-XS/MWC
				壁給水用	床排水ストラップ	LF-CS14-YE340HX(SB)-XS/MWC
					床排水ボルトトラップ	LF-CS14-YE340HX(BSB)-XS/MWC
					壁排水Pトラップ	LF-CS14-YE340HX(PB)-XS/MWC
					壁排水ボルトトラップ	LF-CS14-YE340HX(BPB)-XS/MWC
品名	組合せる水栓金具	手洗器位置	カウンター間口	品番 ※色:JP/JY/JR		
木製カウンター	自動 (単水栓)	中央	600/750	SMA-300NT(間口)C2-XS/色		
			900(現場カット可能)	SMA-300NS(900)C2-XS/色		
		左寄せ	1800(現場カット可能)	SMA-300NR(1800)L2-XS/色		
		右寄せ	1800(現場カット可能)	SMA-300NL(1800)R2-XS/色		
	シングルレバー 混合水栓	中央	600/750	SMA-300NT(間口)C2-XS/色		
			900(現場カット可能)	SMA-300NS(900)C2-XS/色		
		左寄せ	1800(現場カット可能)	SMA-300NR(1800)L2-XS/色		
		右寄せ	1800(現場カット可能)	SMA-300NL(1800)R2-XS/色		
品名	備考	品番				
ブラケット	間口1,060mm以下は2個、1,061mm以上は3個必要です。	BB-SM1-XS				
排水目皿	必要な場合は手配してください。	16-1120-XS				

※その他、ミラー、カウンター用紙巻器は、弊社カタログの「どこでも手洗」オプション品からお選びください。

基本寸法、給排水・電源位置

■自動水栓の場合

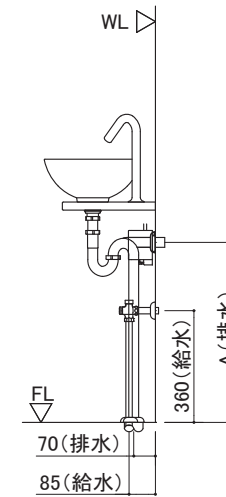
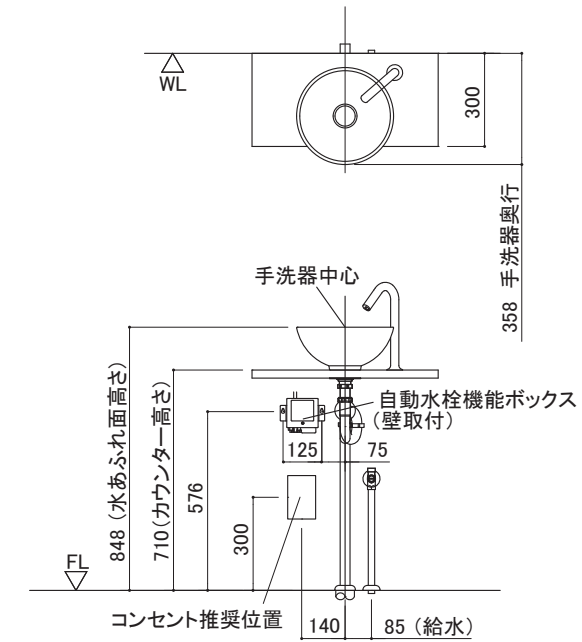

	A
金属トラップ(Pトラップ)	580
ボルトトラップ(P)	540

※給排水位置の寸法公差は、指定寸法から±10mmです。

■シングルレバー混合水栓の場合

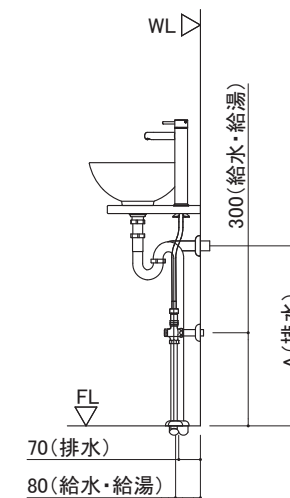
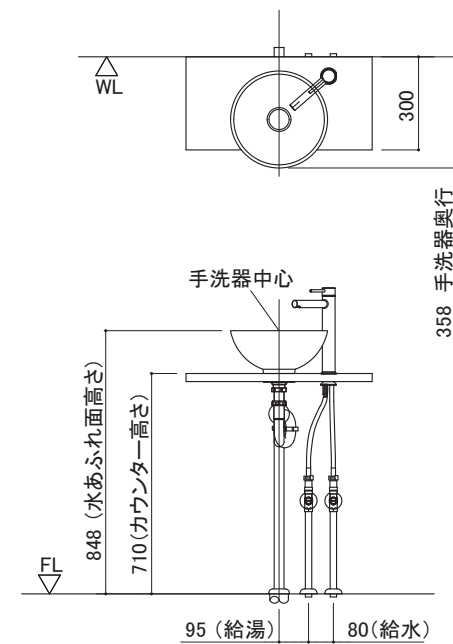

	A
金属トラップ(Pトラップ)	580
ボルトトラップ(P)	540

※給排水位置の寸法公差は、指定寸法から±10mmです。

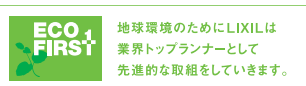

a_se23017
2023.03.17発行

詳細はWEBをご確認ください

※記載の商品写真は印刷のため実際の色とは多少の差があります。現物またはサンプルなどにてご確認ください。
※掲載内容及び写真・図版の無断転載はかたくお断りします。(許可なく転載・流用した場合、損害賠償が発生します。)
※仕様・価格は予告なく変更する場合がありますので、ご了承ください。

株式会社 LIXIL