

キッチン シエラS

すぐ
わかる

— 商品選定カタログ —

CLICK!
デジタルチェックシート

チェックした項目が最終ページの
チェックシートに集約されます。
※選択した内容は最終ページで
必ずご確認ください。



STEP 3

デジタルチェックシート
ページへ (P.48)

わが家にぴったりの キッチンを選ぼう

1 || わが家に合うスタイルとレイアウトを探そう

CLICK!
デジタルチェック
シート対応

I型レイアウト

シンクとコンロを1列に並べ、横に移動しながら作業する一般的なレイアウトです。

L型レイアウト

シンクとコンロをL型に配置したレイアウト。動線が短く、調理スペースを広くとれます。

II型レイアウト

シンクとコンロを2列に分けた配置。間口方向のスペースがとれない場合に適しています。

壁付キッチン



造作壁対面キッチン



センターキッチン ペニンシュラ型



壁付キッチン/奥行:65cm・60cm(※1)、造作壁対面キッチン/奥行:65cm・60cm(※1)、センターキッチン(ペニンシュラ)/奥行:97cm・75cm
※1 L型レイアウトは奥行65cmのみ。

●シエラSはすべてのキッチンでシンク・コンロ位置の左右が選択できます。

CLICK!
デジタルチェック
シート対応

プランニング アドバイス

冷蔵庫、シンク、コンロの距離をチェック。

調理をスムーズにするポイントは作業中の動線距離。頻繁に使う3つの場所へ、それぞれ2～3歩で移動できる距離がおすすめです。

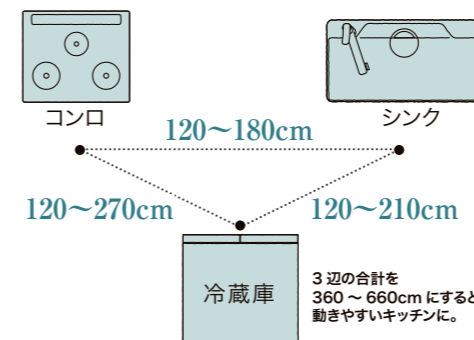

通路スペースや作業スペースは十分な広さに。

キッチンに立つ人数、配膳のしやすさ、引出しを開けたときのスペースなどを考えて、動きやすい広さを確保しましょう。

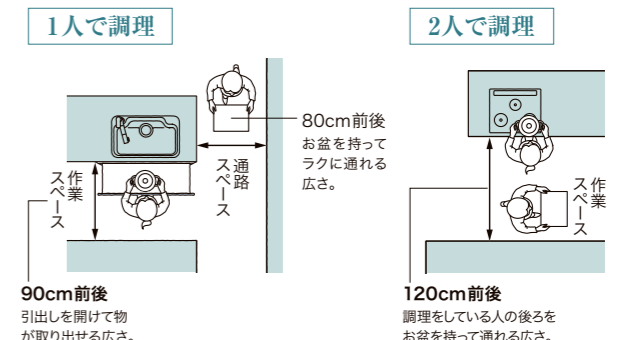

プラン紹介
扉デザイン・カラー
キッチンパネル
ワークトップ・シンク
水栓金具・浄水器
食器洗い乾燥機
加熱機器
レンジフード
キャビネット
周辺収納
MFBリンク集

2 || システムキッチンの構成を知ろう

機能機器やキャビネットを入れ替えて、自分に合ったキッチンに。

たとえばお手入れのしやすいレンジフードや省エネでできる水栓など、こだわりやすい機能を選んで、自由に変更・追加することができます。

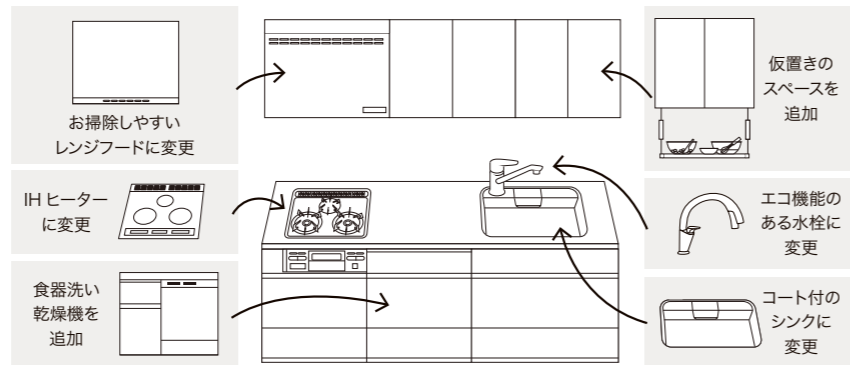

作業しやすいキッチンを見つけ方

使いやすさのポイントはワークトップの高さ。

体に合わない高さのキッチンを使うと、腰に負担がかかったり肩こりの原因に。シエラSは3段階の高さから身長に合わせて選択いただけます。

ワークトップ高さの目安は $\text{身長 (cm)} \div 2 + 5 \text{ cm}$

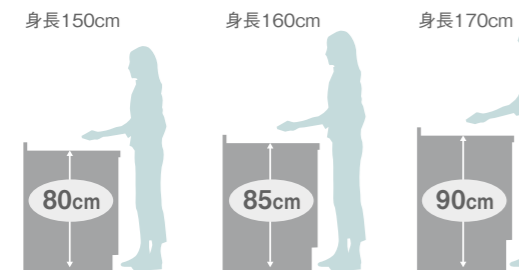

CLICK! デジタルチェックシート対応

調理スペースはゆとりのある広さを確保。

普段お使いのまな板サイズを基準にして、左右にボウルや食材が置ける余裕があるくらいの広さがおおすすめです。



取り出しやすさで選ぶフロアキャビネット

「使う場所の近くに取り出しやすく」を基本に、しまいたいものに合わせ、キャビネットを選びましょう。

事前にお使いの調理道具のサイズと量をチェックしましょう。



使いやすさで選ぶウォール収納

窓の広さや収納量を考えて、高さを選びましょう。

CLICK! デジタルチェックシート対応

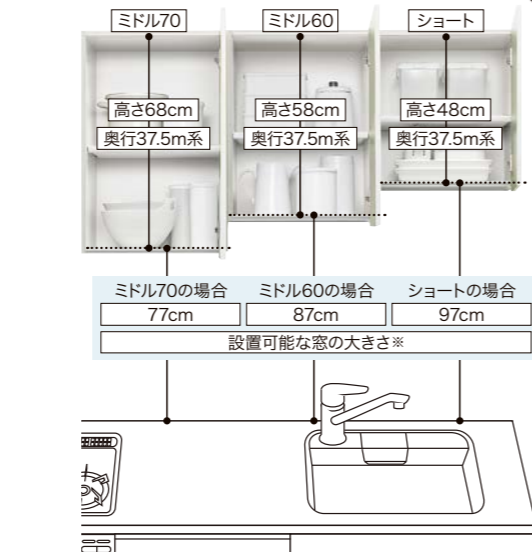

*躯体条件や使用する窓の規格などにより、設置可能な窓の大きさは異なります。事前にご確認ください。上記寸法はワークトップ高さ85cm、キッチン総高さ235cmの場合になります。*キャビネット寸法は外形寸法になります。

デジタルチェックシート ページへ (P.48)

3 || 収納スタイルを選ぼう

インテリア感覚のスタイリッシュなデザインにこだわるあなたは—

基本プラン

トレーボード



詳細は P.22

収納もインテリア性も基本を満足させたトレーボード仕様のプランです。

間口255cm / 奥行65cm
扉シリーズ: グループ1
引出し②(ローラーレール・ダンパー付)

約74.6万円より



意匠性も使い勝手も大事。そんなバランスにこだわるあなたは—

スライドロッカープラン

詳細は P.23

けこみ部分までたっぷりしまえるデザイン性と使い勝手を兼ね備えたバランス重視型のプランです。

間口255cm / 奥行65cm
扉シリーズ: グループ1
引出し②(ローラーレール・ダンパー付)

約78.4万円より

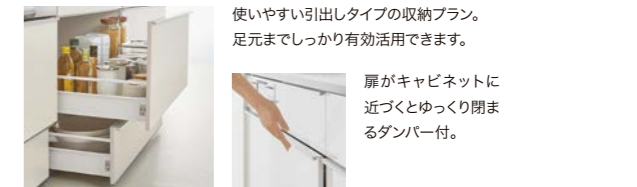

コストパフォーマンスにこだわりたいあなたは—

開き扉プラン



なじみのある開き扉を組み合わせた、お求めやすいベーシックなプランです。

間口255cm / 奥行65cm
扉シリーズ: グループ1

約61.7万円より



全プラン共通仕様

- ステンレストップ/シルクエンボス
- レンジフード/NBHシロッコファンタイプ
- スキットシンク/樹脂排水口
- 3口ガスコンロ/ホーロートップタイプ
- シングルレバー水栓/クロマーレス・エコハンドル

ノットに RANK UP! ランクアップ商品の紹介

ノットのおすすめ収納基本プラン

詳しくは「すぐわかるノット」をご覧ください。

料理が楽しくなるWサポートシンクやアシストポケット・シェルフ付を搭載。アイテムの紹介は、P.11、P.13をご覧ください。

間口255cm / 奥行65cm
扉シリーズ: グループ1

約96.2万円より

おすすめアイテム加算価格

■ 人造大理石トップ(グループ3) ⊕274,000円(間口255cmの場合)

ブラックストーン ブラウンストーン

おすすめアイテムは、P.16をご覧ください。

排水について プラン価格にはジャバラホース排水セット(HJHSET2NT)が含まれています。別途、直管配管排水セット(HTHSET1NT ⊕¥2,000)もご用意しています。

4-1 || プランの内容を知ろう (基本プラン)

トレーボード

家具のように空間になじむ、シンプルなデザイン。

食器洗い乾燥機なし

¥745,500~

タッチレス水栓 ナビッシュ
ハンズフリータイプ
H5・エコハンドル

⊕ ¥101,000

間口 255cm / 奥行 65cm
扉シリーズ：グループ1
引出し[P] (ローラーレール・ダンパー付)

写真の扉カラー：グループ1・スムーズホワイト

■ 食器洗い乾燥機なし



■ 食器洗い乾燥機付



		食器洗い乾燥機なし			食器洗い乾燥機付			
		間口	270/260cm	255cm	240cm	270/260cm	255cm	240cm
扉 → P.24 へ	グループ1		¥757,500	¥745,500	¥733,500	¥973,500	¥923,500	¥911,500
	グループ2		¥810,500	¥795,500	¥780,500	¥1,026,500	¥973,500	¥958,500

4-2 || プランの内容を知ろう (スライドストックアップラン)

スライドストックアップ

足元のけこみ部分まで、ムダなくたっぷり有効活用。

食器洗い乾燥機なし

¥783,500~

オールインワン浄水栓
AKタイプ

⊕ ¥26,000

キッチンコンセント

⊕ ¥20,000

間口 255cm / 奥行 65cm
扉シリーズ：グループ1
引出し[P] (ローラーレール・ダンパー付)
写真の扉カラー：グループ1・スムーズホワイト

■ 食器洗い乾燥機なし



■ 食器洗い乾燥機付



		食器洗い乾燥機なし			食器洗い乾燥機付			
		間口	270/260cm	255cm	240cm	270/260cm	255cm	240cm
扉 → P.24 へ	グループ1		¥795,500	¥783,500	¥771,500	¥957,500	¥946,500	¥934,500
	グループ2		¥848,500	¥833,500	¥818,500	¥1,010,500	¥996,500	¥981,500

共通搭載 アイテム



1 ステンレストップ
シルクエンボス
→ P.27 へ



2 スキットシンク
樹脂排水口
→ P.27 へ



3 シングルレバー水栓
クロマーレス
→ P.29 へ

P42



4 食器洗い乾燥機
浅型タイプ
→ P.31 へ

D72



5 加熱機器
3口ガスコンロ
ホーロートップタイプ
→ P.33 へ

Y09



6 レンジフード NBH
シロッコファンタイプ
シルバー
→ P.37 へ

A90



7 ウォールユニット
→ P.41 へ

8 基本プラン フロアユニット



トレーボード内引出し付 (シンク下)
フロアユニット → P.40 へ



トレーボード棚板付 (調理台下)



トレーボード内引出し付 (コンロ下)

8 スライドストックアップラン フロアユニット



スライドストックアップ (シンク下)



スライドストックアップ (コンロ下)



スライドストックアップ引出し[P]ローラーレールから「T」ソフトモーションレールにも変更できます。 → P.41 へ

排水について プラン価格にはジャバラホース排水セット (HJHSET2NT)が含まれています。別途、直管配管排水セット (HTHSET1NT ⊕ ¥2,000)もご用意しています。

5 アイテムを選ぼう

チョイス

扉デザイン・カラー

単色・抽象柄

CLICK! デジタルチェックシート対応

グループ 2

スタックシリーズ
[グリーン扉] [つや消し]
扉面材:特殊樹脂化粧板/四方木口貼り
木口材:ABS樹脂(扉と同系色)

ブラックスタック: KJ5[M] グレースタック: VJ5[J] ホワイトスタック: WJ5[M]

グロスカラーシリーズ
[グリーン扉] [光沢]
扉面材:DAP化粧板/四方木口貼り
木口材:ABS樹脂(扉と同系色)

ディープグレー: KJ4[M] クラシックブルー: BJ4[M] ディープレッド: RJ4[M] ベールホワイト: WJ4[J]

ソリッドシリーズ
[グリーン扉] [つや消し]
扉面材:DAP化粧板/四方木口貼り
木口材:ABS樹脂(扉と同系色)

ソリッドブラック: KJ3[M] ソリッドレッド: RJ3[M] ソリッドイエロー: YJ3[M] ソリッドホワイト: WJ3[M]

グループ 1

ノールカラーシリーズ
[グリーン扉] [つや消し]
扉面材:特殊樹脂化粧板/四方木口貼り
木口材:ABS樹脂(扉と同系色)

ノールグリーン: GJ0[A] ノールピンク: PJ0[A]

プレーンシリーズ
[グリーン扉] [換油・換水扉] [光沢]
扉面材:特殊樹脂化粧板(EBコート)/四方木口貼り
木口材:ABS樹脂(扉と同系色)

シルバーグレー: SJ1[B] スムースホワイト: WJ1[A]

○ []内はおすすめ取手の記号です。

グループ 2 対応取手

スリム取手

[M]ブラック [R]シャインニッケル [J]シルバー

ミドル取手

[F]ブラック [G]シャインニッケル [E]シルバー

グループ 1 対応取手

ハンドル取手

[B]ブラック [A]シルバー

○木目調の扉について

木目調の扉は、色合いや柄の違いによって木目の味わいを表現しているため、同一の扉色でも扉によって色合いや柄が異なります。また扉をランダムに配置しているため、隣り合う扉の木目柄は、そろわない場合とそろわない場合がございます。木目調の特性をご理解のうえご検討ください。また柄(木目)の方向は、エンドパネルやサイドパネル、天井フィラーなどの部位によって扉と異なる場合がございます。

木目

CLICK! デジタルチェックシート対応

グループ 2

ラフウッドシリーズ
[つや消し]
扉面材:特殊樹脂化粧板/四方木口貼り
木口材:ABS樹脂(木目柄)

バンドウッド: AJ8[M] スモークウッド: UJ8[R] プリーチウッド: IJ8[R]

グロスウッドシリーズ
[グリーン扉] [光沢]
扉面材:DAP化粧板/四方木口貼り
木口材:ABS樹脂(木目柄・光沢)

グロスダークウッド: AJ7[R] グロスライトウッド: IJ7[J]

●LIXIL住宅設備・インテリア建材共通「クリエカラー」対応 ○クリエアイボリーはLIXIL共通のクリエアイボリー/クリエホワイトとは色が異なります。

クリエカラーシリーズ
[グリーン扉] [つや消し]
扉面材:特殊樹脂化粧板/四方木口貼り
木口材:ABS樹脂(木目柄/同系色)
○木口材は、クリエアイボリーのみ同系色、その他は木目柄になります。

クリエダーク: AJ6[R] クリエモカ: UJ6[R] クリエラスク: CJ6[R] クリエパール: NJ6[R] クリエアイボリー: IJ6[R]

グループ 1

スタイルウッドシリーズ
[グリーン扉] [つや消し]
扉面材:特殊樹脂化粧板/四方木口貼り
木口材:ABS樹脂(木目柄)

プレーンウォルナット: AJ2[B] プレーンオーク: NJ2[A] ラスティックアッシュ: IJ2[B]

グループ 1 対応取手

ハンドル取手

[B]ブラック [A]シルバー

LIXIL共通のベーシックな木目色「クリエカラー」は空間をつなげ、住宅全体に一体感を生むコーディネートを実現します。



天然木の表情や色合いを表現した全5色。キッチンをはじめ、内装建材や洗面化粧台などの扉材まで設定をご用意。同色で組み合わせ、空間をつなげるLIXIL独自のカラー提案です。また、色彩学に基づき明るさ、色味のバランスを整えた5色は、それぞれを組み合わせてもコーディネートしやすいカラーとなっています。

WEB ご自宅にいながら、あなたにぴったりのカラーをチェック!

シエラS カラーシミュレーションサイト

キッチンの扉や取手、床の色などを組合せて仕上がりをイメージできます。

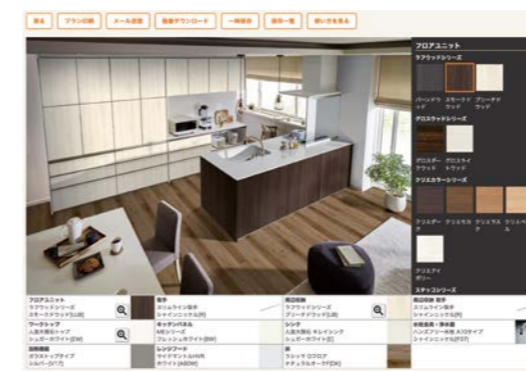

扉カラー&テクスチャーサンプル

WEB上で、扉やワークトップの色や質感をより詳しく確認できます。

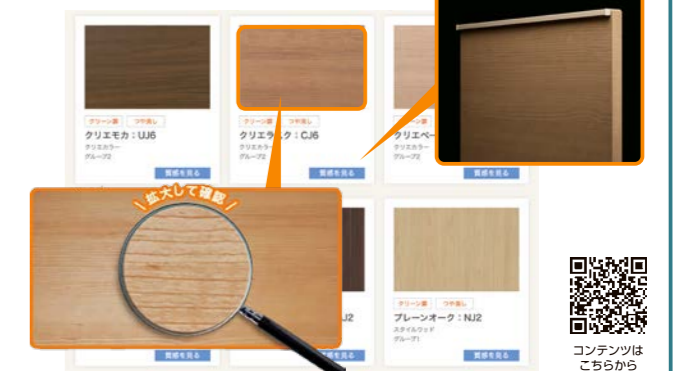

コンテンツはこちら



コンテンツはこちら

チョイス

■ キッチンパネル

お掃除のしやすさが違う、フラットなキッチンパネル



油污れが簡単に落として、お手入れしやすい
火や水を使うキッチンまわりの壁は、耐久性はもちろん、清掃性の高さもポイントのひとつ。フラットなキッチンパネルは、油ハネや調味料など調理中に付いた汚れが簡単に拭き取れ、手間をかけずに美しさを長く保てます。

インテリアとも合わせやすい、3色をラインアップ

MEシリーズ★

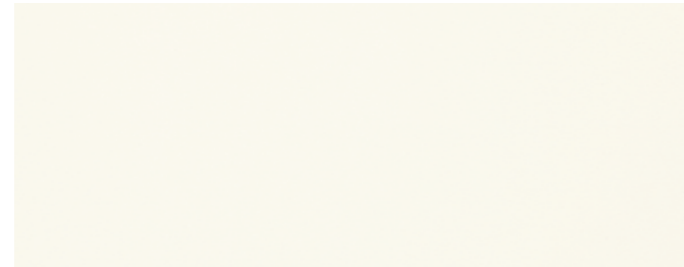

フレッシュホワイト: BW

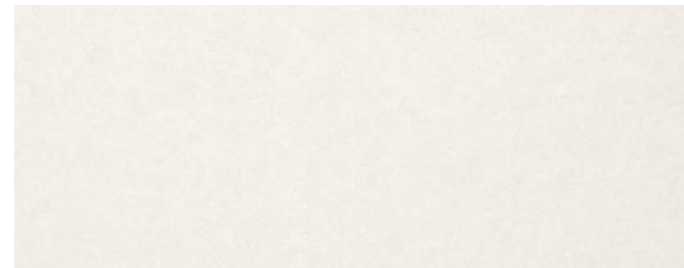

ラフサンドホワイト: BX

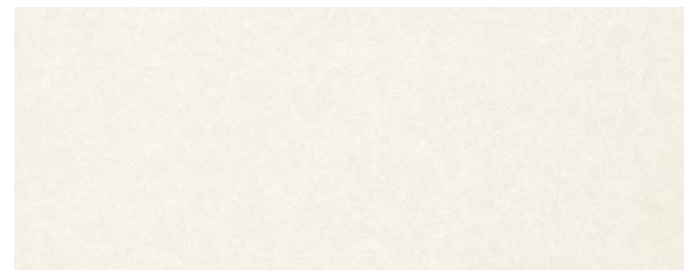

ラフサンドベージュ: BV



国土交通省不燃認定番号 ■MEシリーズ: NM-2183



デジタルチェックシート
ページへ (P.48~P.49)

チョイス

1 ワークトップ

人造大理石トップ		ステンレストップ	
グループ2 スリムデザインワークトップ ⊕ ¥79,000	グループ1 ⊕ ¥54,000	⊕ ¥6,000	⊕ ¥0 基本プラン
シルフィグレー: LE	ソルティホワイト: DW	スムースドットエンボス: AA	シルクエンボス: KA
シルフィベージュ: LV	ベーシックホワイト: QW		

		間口	270cm	255cm	240cm
ステンレストップ	スムースドットエンボスに変更	全間口共通 ⊕ ¥6,000			
人造大理石トップ	グループ1	⊕ ¥57,000	⊕ ¥54,000	⊕ ¥51,000	
	グループ2	⊕ ¥82,000	⊕ ¥79,000	⊕ ¥76,000	

○スリムデザインワークトップ下のアンダーモールの色は、ワークトップの色とは異なります。



基本プラン 搭載アイテム



チョイス

2 シンク

人造大理石	ステンレス
クレイシンク <p>約76.8cm 約40cm 深さ約19.5cm</p> <p>⊕ ¥51,000</p> <p>クレイシンクカラーバリエーション</p> <p>シュガーホワイト: E マロンベージュ: F</p>	スキットシンク <p>約76cm 約45.3cm 深さ約19.5cm</p> <p>樹脂排水口 コートなし ⊕ ¥0 デュアルコート ⊕ ¥25,000</p> <p>ステンレス排水口 コートなし ⊕ ¥13,000 デュアルコート ⊕ ¥38,000</p> <p>排水口をステンレスで仕上げていますので、汚れにくくお手入れもとても簡単です。</p> <p>排水口をステンレスで仕上げていますので、汚れにくくお手入れもとても簡単です。</p> <p>排水口をステンレスで仕上げていますので、汚れにくくお手入れもとても簡単です。</p> <p>排水口をステンレスで仕上げていますので、汚れにくくお手入れもとても簡単です。</p>

汚れを落としやすくする
デュアルコート
汚れやキズが気になるステンレスシンクはコーティングとエンボスで、しっかりガードします。



基本プラン 搭載アイテム

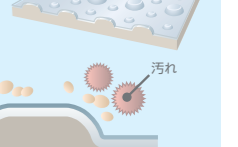
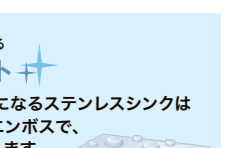

OMEシリーズは不燃材ですが、じかに炎が当たったり、加熱している鍋等が接触または近接する等により高温に長時間さらされると、表面に変色や焦げが発生する場合がございます。ご使用の際は高温に長時間さらされないようご注意ください。

○ワークトップを人造大理石に変更する必要があります。

○全てのワークトップに搭載可能です。

プラン紹介

扉デザイン・カラー

キッチンパネル/ワークトップ・シンク

水栓金具・浄水器

食器洗い乾燥機

加熱機器

レンジフード

キャビネット

周辺取納

WEBリンク集

プラン紹介

扉デザイン・カラー

キッチンパネル/ワークトップ・シンク

水栓金具・浄水器

食器洗い乾燥機

加熱機器

レンジフード

キャビネット

周辺取納

WEBリンク集

水栓金具・浄水器

タッチレス水栓 ナビッシュハンズフリータイプ 浄水器ビルトイン型・H6・エコハンドル

手を使わずに水が出て、シンク作業がスイスイはかどる水栓です。



P56 P54 P55

機能性

吐水・止水の操作がいらぬ賢い水栓

吐水口に内蔵されたセンサーが、手や物を感知して吐水と止水を自動で行います。(自動モード)

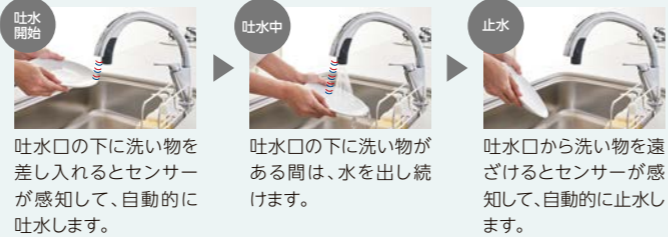

吐水口の下に洗い物を差し入れるとセンサーが感知して、自動的に吐水します。
吐水口の下に洗い物がある間は、水を出し続けます。
吐水口から洗い物を遠ざけるとセンサーが感知して、自動的に止水します。

○安全のため、自動モードで高温の湯(約50℃以上)を出そうとすると、自動で止水します。高温の湯を使用する場合は手かざしセンサーをご使用ください。

調理や
洗い物を
スムーズに
したいなら

オールインワン浄水栓

美しく、使いやすく。スタイリッシュなフォルムに、多彩な機能を搭載しました。



P38

機能性

浄水カートリッジをスマートに内蔵

浄水カートリッジは水栓本体に内蔵されているため、ワークトップ上で簡単に交換でき、おいしい水が手軽に楽しめます。

X-Water



「たっぷりキレイ浄水」でカートリッジ寿命2倍

浄水性能が大幅に進化。除去できる対象物質も拡大されて、カートリッジ寿命も当社従来品の2倍*1になりました。

*1 JF-K11タイプと当社従来品 JF-21タイプとの比較

手軽に
浄水機能
を使いたいなら

ミネラル浄水栓 Greentap

おうちの水が、冷たいミネラル in ウォーターに変わる。

冷水機能を搭載、みんなが「飲みたくなる水」をお届けする Greentap



詳しくはこちら

飲料水や
料理にも
おいしい水に
こだわるなら

ひろびろ
シャワー
って?

ワイドで洗浄力のあるシャワーで、素早く水洗い。水流を扇状に薄く広げることで、広い範囲の汚れをまとめて洗い流します。



- 冷水タイプ(クールシルバー) P62
- 冷水タイプ P64
- 常温タイプ(クールシルバー) P63
- 常温タイプ P65

チョイス

3 水栓金具・浄水器

デジタルチェックシート
ページへ(P.49)

自動の機能や浄水機能から選んでみましょう

吐水も止水も自動で! タッチレス水栓 ナビッシュ ハンズフリータイプ (シャワー引出しタイプ) **CLICK!** デジタルチェックシート対応

<p>シャイニッケル</p> <p>浄水器ビルトイン型・H6・エコハンドル</p> <p>P55 ￥237,000★ (カートリッジ1本付)</p>	<p>ブラック</p> <p>浄水器ビルトイン型・H6・エコハンドル</p> <p>P54 ￥231,000★ (カートリッジ1本付)</p>	<p>シャイニッケル</p> <p>浄水器ビルトイン型・H6・エコハンドル</p> <p>P56 ￥176,000★ (カートリッジ1本付)</p>	<p>エコセンサー付・H7・エコハンドル</p> <p>P57 ￥153,000★</p>	<p>H5・エコハンドル</p> <p>P60 ￥132,000★</p>
--	---	--	---	---------------------------------------

ミネラル浄水栓 Greentap (シャワー引出しタイプ)

<p>クールシルバー</p> <p>冷水タイプ・エコハンドル</p> <p>P62 ￥261,000★★ (カートリッジ付属なし)</p>	<p>クールシルバー</p> <p>冷水タイプ・エコハンドル</p> <p>P64 ￥211,000★★ (カートリッジ付属なし)</p>	<p>クールシルバー</p> <p>常温タイプ・エコハンドル</p> <p>P63 ￥211,000★★ (カートリッジ付属なし)</p>	<p>クールシルバー</p> <p>常温タイプ・エコハンドル</p> <p>P65 ￥161,000★★ (カートリッジ付属なし)</p>	<p>R5・エコハンドル</p> <p>P58 ￥116,000★</p>
---	---	---	---	---------------------------------------

オールインワン浄水栓 (シャワー引出しタイプ)

<p>ブラック</p> <p>ミンタグースネック・エコハンドル</p> <p>P49 ￥166,000★ (カートリッジ1本付)</p>	<p>ブラック</p> <p>ミンタグースネック・エコハンドル</p> <p>P47 ￥106,000★ (カートリッジ1本付)</p>	<p>ブラック</p> <p>ミンタ・エコハンドル</p> <p>P48 ￥106,000★ (カートリッジ1本付)</p>	<p>AKタイプ・分岐口付エコハンドル</p> <p>P18 ￥68,000★ (カートリッジ1本付)</p>	<p>AKタイプ・エコハンドル</p> <p>P38 ￥57,000☆ (カートリッジ1本付)</p>
--	--	--	---	---

ハンドシャワー水栓 (シャワー引出しタイプ)

<p>クロマーレ・エコハンドル</p> <p>S84 ￥62,000★</p>	<p>タッチレス水栓 ナビッシュ シンプルタイプ B5・エコハンドル</p> <p>P59 ￥87,000★</p>
---	--

シングルレバー水栓 (シャワー引出しなし)

<p>FSタイプ・エコハンドル</p> <p>P53 ￥38,500★ (カートリッジ1本付)</p>	<p>クロマーレS・エコハンドル</p> <p>P42 ￥31,000☆</p>	<p>ノルマーレS・エコハンドル</p> <p>P44 ￥29,000☆</p>
---	--	--

○節湯A1または節湯C1マークのある水栓金具はグリーン購入法に適合します。 **グリーン購入法**

浄水器専用水栓ナビッシュ

<p>ビルトイン型</p> <p>S77 ￥97,000★ 吐水口先端のセンサーに手をかざすだけで楽々吐水。 (カートリッジ1本付)</p>
--

浄水器専用水栓

<p>還元水素水生成器</p> <p>P35 ￥159,500★ 医療機器認証品 胃腸症状の改善に効果がある還元水素水をはじめ、弱酸性水、浄水を生成。 (カートリッジ1本付)</p>	<p>ビルトイン型</p> <p>S61 ￥72,000★ 吐水口先端の次回交換月を表示するので安心です。 (カートリッジ1本付)</p>	<p>カートリッジ内蔵型</p> <p>P46 ￥44,500★ ワークトップ上で簡単にカートリッジ交換ができます。 (カートリッジ1本付)</p>
---	---	--

○アイコンの説明はWEB商品カタログをご覧ください。

食器洗い乾燥機

深型タイプ

4つの洗浄モードを自動制御でローテーション。さらに、便利な上カゴが毎日の洗い物を助けます。



深型タイプ D92

使いやすさ

ムービングラック プラス

洗い物に応じて大きさや形が変化する上カゴを採用。フルフラットなら容量が一気に拡大。下カゴには深さのある食器を簡単にセットできます。

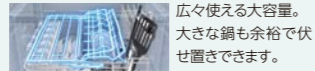

広々使える大容量。大きな鍋も余裕で伏せ置きできます。



ちょこっとホルダー

シリコンカップなど軽い小物を水流に飛ばされないように上カゴで押さえて洗浄します。



上記は上カゴを右にスライドした状態です。

浅型タイプ

ストリーム除菌洗浄を搭載したベーシックモデル。



浅型タイプ D72

使いやすさ

上カゴ(ツインフラップ®)

片側ずつ上げ下げが可能。下カゴに大きなどんぶりや調理器具などもセット可能。食器を出し入れするときも便利です。



○写真はブラックです。

マルチピン

色々な食器がセットしやすいマルチピンを採用。食器の形や向きを気にせずセットできます。



フロントオープンタイプ

日本の生活様式を踏まえた使いやすいフロントオープン。



フロントオープンタイプ L15 L16

使いやすさ

2段式バスケット

左右前面が大きく開いたフロントオープンタイプなら、お椀や深皿、小鉢などの和食器もセットしやすく、調理器具までたっぷり収納。食事時間が異なる家族の食器も後から簡単に追加できます。



幅45cmなのに66Lの大容量

66Lの大容量だから、食器から調理器具までまとめて洗えます。2~3人家族の場合でも1日使った食器を一度に洗うなど、家族人数に限らない、ライフスタイルに合わせた使い方が可能です。また日本のキッチン仕様に合わせて幅45cmだから、取り替えにも最適です。



食器洗い乾燥機のおすすめポイント

1 手洗いよりも衛生的! 汚れもすっきり

雑菌が繁殖しやすいスポンジは不要。手洗いにはない高い水温と強い水圧で、頑固な汚れをすっきり、きれいに洗い流します。



2 時間の節約! 洗いも乾燥も全自動

食器をセットしたらボタンを押すだけ。あとは洗いも乾燥もすべておまかせ。家事や仕事で忙しいときにも頼りになります。



3 手荒れにさよなら! 肌の弱い方にも

手洗いには、水や洗剤による手荒れが付きもの。食器洗い乾燥機を使用すれば、そんな肌トラブルもグンと抑えられます。



4 安心の静音設計! 深夜の運転も可能

深夜でも運転音を気にせず使える静音設計。寝る前に汚れた食器をセットしておけば、翌日の朝までにピカピカにしてくれます。



チョイス

4 食器洗い乾燥機

デジタルチェックシート
ページへ (P.49)

基本プラン 搭載アイテム

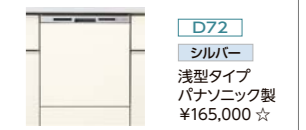

CLICK! デジタルチェックシート対応

深型タイプ

フル扉材仕様

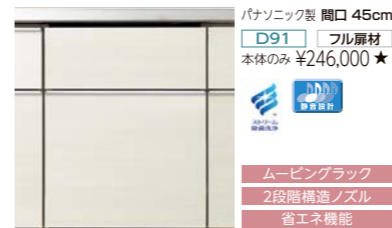

パナソニック製 間口 45cm
D91 フル扉材
本体のみ ¥246,000 ★

ムービングラック
2段階構造ノズル
省エネ機能

扉材仕様



パナソニック製 間口 45cm
D92 ステンレス
本体のみ ¥224,000 ★

ムービングラック
2段階構造ノズル
省エネ機能

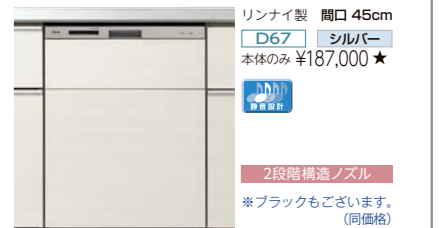

リンナイ製 間口 45cm
D67 シルバー
本体のみ ¥187,000 ★

2段階構造ノズル
*ブラックもございます。(同価格)

浅型タイプ

フル扉材仕様

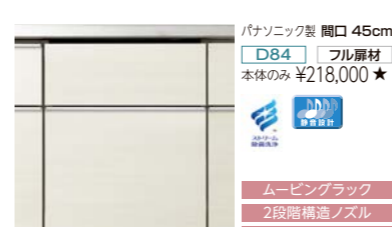

パナソニック製 間口 45cm
D84 フル扉材
本体のみ ¥218,000 ★

ムービングラック
2段階構造ノズル
省エネ機能

扉材仕様



リンナイ製 間口 45cm
L05 シルバー
本体のみ ¥174,000 ★

重曹洗浄
省エネ機能



パナソニック製 間口 45cm
D72 シルバー
本体のみ ¥165,000 ☆

*ブラックもございます。(同価格)

フロントオープンタイプ

扉材仕様

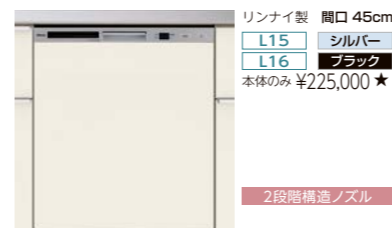

リンナイ製 間口 45cm
L15 シルバー
L16 ブラック
本体のみ ¥225,000 ★

2段階構造ノズル



ストリーム除菌洗浄
50℃以上の高圧水流により、洗浄工程ですぐに除菌します。



プラズマクラスター
除菌効果のあるプラズマクラスターイオンを発生させ、食器や庫内の清潔さを保ちます。



運転音は図書館内並みの静かさ 40dB以下。
深夜でも運転音を気にせず使える静音設計。寝る前に汚れた食器をセットしておけば、翌日の朝までにピカピカにしてくれます。

ムービングラック
上カゴがスライドし、食器セット後でも下カゴの食器を出し入れできます。○機器によりカゴの形状は異なります。

2段階構造ノズル
集中高圧水流で汚れを削り落とすノズルと、高密度水流で庫内全体をカバーするノズルの2段階構造で強力に洗浄します。

重曹洗浄
洗剤に替わり自然素材の重曹で洗浄する。環境にやさしいエコモードです。

省エネ機能
食器の汚れと量をセンサーが検知して、ムダな水と電気を削減します。○検知方法はメーカーにより異なります。

●食器収納点数

深型タイプ	浅型タイプ	フロントオープンタイプ
47~48点 6人分 大皿収納点数:27cm以下6点	40点 5人分 大皿収納点数:25cm以下5点 または24cm以下5点	56点 8人分 大皿収納点数:24cm以下8点 または26cm以下4点

○写真はイメージです。機種によって扉や庫内の仕様は異なります。専用キャビネット・扉材は別売品となります。詳細はWEB商品カタログをご覧ください。

Check! 衛生的で省エネ。家族構成や食器サイズを考えて選んでみましょう。

手洗いと比べて、衛生的。省エネ機能搭載でさらに節約。センサーで食器の量と汚れ具合をチェック。最適な洗い方を判断し、消費電力と水量を低減します。

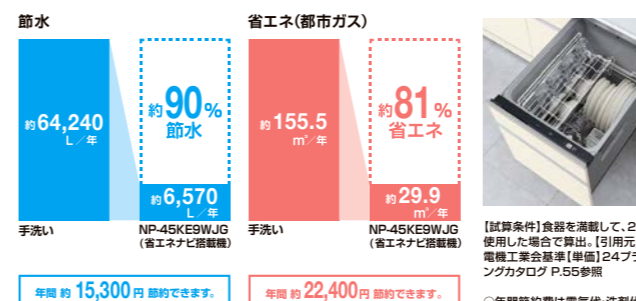

洗う量で選べる3つのタイプをご用意しました。家族構成や洗いたい物に適したサイズが選べます。深型は、少人数のご家庭でも食器と調理道具を同時に洗っておすすめです。さらに大容量のフロントオープンタイプもご用意しています。

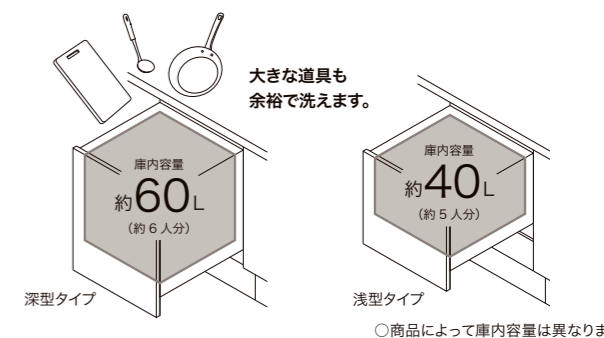

加熱機器・ガスコンロ

ガラスストップタイプ

お手入れのしやすいすっきりデザインと使いやすい機能性にこだわりました。



パロマ製



レンジフード連動付
3口コンロ・ガラスストップタイプ（無水両面焼グリル）
Z20 Z21 Z22 Z23

機能性



油汚れカット

焼き網調理とラ・クック（ふた有り）で比較するとグリス庫内の油汚れ99.9%カット



スムーズスライドレール式グリル
滑らかに開閉できるスライドレール構造を採用。クローズアシスト機能も搭載。焼き網が奥まで引き出せます。



ラ・クックグラン

広くて大きいラ・クックグランなら、鶏の胸肉やもも肉も丸ごと野菜と一緒に調理でき、一度にたくさん作れます。

お手入れ



すっきりフレーム

「すっきりフレーム」をガラスストップに採用。ガラス端面を保護しながら、清掃性も良い形状です。



すっきりフェイス

ステンレスを使用したシンプルで、凹凸やすきまが少ないフラットフェイス。すっきりしたデザインでお手入れがしやすいです。

ガラスストップタイプ

お手入れのしやすいすっきりデザインと使いやすい機能性にこだわりました。



パロマ製



レンジフード連動付
3口コンロ・ガラスストップタイプ（無水両面焼グリル）
Y91 Y92

機能性



温度キープ機能

センサーが自動で温度をコントロール。レシピにあわせて温度を設定できます。



コンロ調理タイマー

設定した時間に自動で消火。消し忘れの心配がなく、気持ちにゆとりが生まれます。

お手入れ



すっきりフレーム

新登場の「すっきりフレーム」をガラスストップに採用。ガラス端面を保護しながら、清掃性もアップしました。

Si センサーコンロ ガスコンロのすべてのバーナーに安全センサーを搭載！

すべてのバーナーに搭載

- 調理油過熱防止装置
センサーが温度を見張って、危険温度になる前に自動で温度を制御します。
- 立ち消え安全装置
煮こぼれや風などで火が消えても、自動でガスを止めます。
- コンロ・グリル消し忘れ消火機能
万一消し忘れの場合でも、コンロは約2時間、グリルは約15分*で自動消火します。*両面焼は約20分
- 早切れ防止機能
鍋底が約250℃になっても消火せず、自動火力調整。早切れを防ぎます。

手前2口のバーナーに搭載

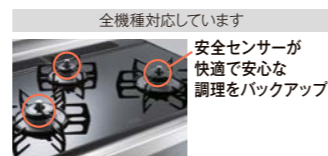

安全センサーが
快適で安心な
調理をバックアップ



機器
詳細は
こちら

ガスコンロ

チョイス

5-1 加熱機器・ガスコンロ

デジタルチェックシート
ページへ (P.49)

CLICK!
デジタルチェック
シート対応



Y09
パロマ製 トップ開口 60cm
¥108,000 ☆

トップの材質とグリル機能をチェックして選んでみましょう

ガラスストップ高機能タイプ

ガラスストップの清掃性と使いやすい機能性にこだわりました。



パロマ製
Z23
トップ開口 60cm
¥278,000 ☆
トップ:ブラック フェイス:ブラック
レンジフード連動付 無水両面焼グリル オートグリル



パロマ製
Z21
トップ開口 60cm
¥278,000 ☆
Z20
トップ開口 75cm
¥284,000 ☆
トップ:シルバー フェイス:ステンレス
レンジフード連動付 無水両面焼グリル オートグリル

※写真はトップ開口 60cm です。

ガラスストップスタンダードタイプ

汚れがこびりつきにくいフラットなトッププレートはごとくを外してサッと拭くだけでお手入れ簡単です。



パロマ製
Y71
トップ開口 60cm
¥240,000 ☆
Y69
トップ開口 75cm
¥246,000 ☆
トップ:ブラック フェイス:ブラック
レンジフード連動付 無水両面焼グリル オートグリル



パロマ製
Y70
トップ開口 60cm
¥240,000 ☆
Y68
トップ開口 75cm
¥246,000 ☆
トップ:シルバー フェイス:シルバー
レンジフード連動付 無水両面焼グリル オートグリル



パロマ製
Y92
トップ開口 60cm
¥235,000 ☆
トップ:ブラック フェイス:ブラック
レンジフード連動付 無水両面焼グリル



パロマ製
Y91
トップ開口 60cm
¥235,000 ☆
トップ:シルバー フェイス:シルバー
レンジフード連動付 無水両面焼グリル



リンナイ製
Y64
トップ開口 60cm
¥186,000 ☆
トップ:ブラック フェイス:シルバー
レンジフード連動なし 無水片面焼グリル

※写真はトップ開口 60cm です。

ファインコートトップ

一体成型のトッププレートでお手入れ簡単。3口同時に使ってもゆったり作業できます。



リンナイ製
G73
トップ開口 75cm
¥246,000 ☆
レンジフード連動付 無水両面焼グリル オートグリル



ホーロートップ

基本的な機能をシンプルに搭載しています。



パロマ製
V58
トップ開口 60cm
¥156,000 ☆
トップ:グレー フェイス:シルバー
レンジフード連動なし 無水両面焼グリル



基本プラン パロマ製
Y09
トップ開口 60cm
¥108,000 ☆
トップ:グレー フェイス:シルバー
レンジフード連動なし 無水片面焼グリル



パロマ製
Y15
トップ開口 60cm
¥108,000 ☆
トップ:グレー フェイス:ブラック
レンジフード連動なし 無水片面焼グリル

2口コンロガラスストップ コンパクトタイプ

2口コンロホーロートップ コンパクトタイプ

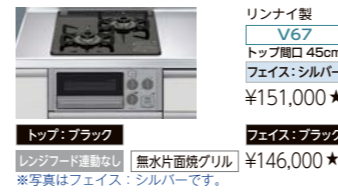

リンナイ製
V67
トップ開口 45cm
フェイス:シルバー
¥151,000 ☆
フェイス:ブラック
¥146,000 ☆
レンジフード連動なし 無水片面焼グリル
※写真はフェイス:シルバーです。



リンナイ製
K37
トップ開口 45cm
フェイス:シルバー
¥115,000 ☆
フェイス:ブラック
¥109,000 ☆
レンジフード連動なし 無水片面焼グリル
※写真はフェイス:シルバーです。

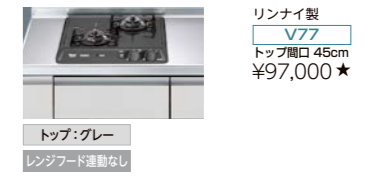

リンナイ製
V77
トップ開口 45cm
¥97,000 ☆
トップ:グレー
レンジフード連動なし

オートグリル
メニューと焼き加減を設定するだけの簡単操作で、こんがりおいしく調理できます。

レンジフード連動付
このマークは連動してレンジフードを自動 ON / OFF できる機能を採用しています。このタイプのガスコンロを選択した場合、レンジフードも加熱機器連動付(照明連動あり)を選択してください。

トップ開口



加熱機器・IHヒーター

3口フルIH・機能充実タイプ

IH搭載ラックングリルはフラット庫内で鍋もそのまま入れて調理可能。さらに解凍いらずで時短調理。



イメージです。パナソニック製



レンジフード連動付
3口フルIH・機能充実タイプ(無水両面焼グリル)
R02 R03 R04 R05



▶ グリル機能

フラットな庫内

天井面がフラットになり庫内がまるごと拭け、LED庫内灯搭載でさらにお手入れしやすくなりました。

凍ったままIHグリル^{※1}

魚や鶏肉を冷凍のままグリル皿に並べて一気に焼き上げ。(自動8メニュー)

※1 取扱説明書・レシピ集(もつとIH)のうちメニューが増える本に従って下ごしらえしたものを、市販の冷凍食品は対応していません。



グリルに鍋が入る

鍋を直接グリルに入れておまかせ調理。
○グリルで使用できる鍋の種類・材質・大きさについては取扱説明書「グリルで使える鍋」をご確認ください。



焼き物アシスト(左右IH) 30メニュー

表示10メニューから選んで設定し、30メニューの調理が可能に。メニューを選んで温度・時間を自動設定。調理のタイミングもお知らせ。



3口フルIH・スタンダードタイプ

グリル庫内の温度差を少なくして焼きムラを抑制。焼き色きれいに、中までおいしく焼き上げる。「旨美焼き」



日立グローバルライフソリューションズ製



レンジフード連動付
3口フルIH・スタンダードタイプ(無水両面焼グリル)
R15 R16 R17 R18

▶ グリル機能



庫内中央部に熱が集中しないように平面状に配置されたヒーターが深皿及び食材を上下から平面で加熱し、庫内全体の温度差を抑えます。焼きムラを抑えながら中までしっかり火を通すので焼き色きれいに、おいしく焼き上げます。



フラット庫内

ラクラクお手入れで、すっきりきれい。まるごと拭けるフラット庫内。左右側面・奥面は、フッ素コートなので油汚れが落ちやすく、お手入れラクラク。

▶ 操作部



操作部はすべて天面に。(左右・中央IH、グリル)表示が大きく見やすく、使いやすい。



よく使う弱火・中火・強火をワンタッチで切り替えワンタッチ火力ボタン。(左右IH)

チョイス

5-2 加熱機器・IHヒーター

デジタルチェックシート ページへ (P.49)

CLICK! デジタルチェックシート対応

使える鍋の種類とグリル機能をチェックして選んでみましょう

オールメタル + IHタイプ | お手持ちの金属鍋をそのまま使えるオールメタル

IH IH オールメタル	<p>パナソニック製 R43 トップ開口 60cm ¥500,000★</p> <p>レンジフード連動付 無水両面焼グリル 光温度センサー</p>	<p>パナソニック製 R45 トップ開口 60cm ¥490,000★</p> <p>レンジフード連動付 無水両面焼グリル 光温度センサー</p>	<ul style="list-style-type: none"> ●オールメタル部は銅鍋やアルミ鍋など、愛着のある手持ちの鍋をそのまま使うことができます。 ●鍋自体をヒーターのように発熱させる熱効率のいいIHを前後に配置しています。 ●最新の技術を活かした機能をフル装備しています。 ●トップがフラットだからお掃除もカンタンです。 <p>※写真はトップ開口 60cm です。</p>
	<p>パナソニック製 R42 トップ開口 75cm ¥520,000★</p> <p>レンジフード連動付 無水両面焼グリル 光温度センサー</p>	<p>パナソニック製 R44 トップ開口 75cm ¥510,000★</p> <p>レンジフード連動付 無水両面焼グリル 光温度センサー</p>	

3口フルIHタイプ | 熱効率のいいIHを3口すべてに配置

IH IH IH	<p>パナソニック製 R05 トップ開口 60cm ¥385,000★</p> <p>レンジフード連動付 無水両面焼グリル 光温度センサー</p>	<p>パナソニック製 R03 トップ開口 60cm ¥385,000★</p> <p>レンジフード連動付 無水両面焼グリル 光温度センサー</p>	<ul style="list-style-type: none"> ●鍋自体をヒーターのように発熱させる熱効率のいいIHを3口すべてに配置しています。 ●トップがフラットだからお掃除もカンタンです。 <p>※写真はトップ開口 60cm です。</p>
	<p>パナソニック製 R04 トップ開口 75cm ¥405,000★</p> <p>レンジフード連動付 無水両面焼グリル 光温度センサー</p>	<p>パナソニック製 R02 トップ開口 75cm ¥405,000★</p> <p>レンジフード連動付 無水両面焼グリル 光温度センサー</p>	

グリルレスタイプ

<p>パナソニック製 R18 トップ開口 60cm ¥330,000★</p> <p>レンジフード連動付 無水両面焼グリル 光温度センサー</p>	<p>パナソニック製 R16 トップ開口 60cm ¥330,000★</p> <p>レンジフード連動付 無水両面焼グリル 光温度センサー</p>	<p>パナソニック製 R17 トップ開口 75cm ¥350,000★</p> <p>レンジフード連動付 無水両面焼グリル 光温度センサー</p>	<p>パナソニック製 R15 トップ開口 75cm ¥350,000★</p> <p>レンジフード連動付 無水両面焼グリル 光温度センサー</p>	<p>アイリスオーヤマ製 R46 トップ開口 60cm フェイス:シルバー</p>	<p>アイリスオーヤマ製 R47 トップ開口 60cm フェイス:ブラック</p>
---	---	---	---	---	---

※写真はフェイス:シルバーです。

2口IH + ラジエントタイプ | ラジエント採用であぶりものに便利

ラジエント IH IH	<p>パナソニック製 R22 トップ開口 60cm ¥273,000☆</p> <p>トップ:シルバー フェイス:ライトグレー レンジフード連動なし 無水両面焼グリル 光温度センサー ○フェイスは小引出しなどのシルバーより明るくなります。</p>	<p>パナソニック製 R29 トップ開口 60cm ¥255,000☆</p> <p>トップ:ブラック フェイス:ライトグレー レンジフード連動なし 無水両面焼グリル 光温度センサー ○フェイスは小引出しなどのシルバーより明るくなります。</p>	<ul style="list-style-type: none"> ●プレートの下から電気熱で鍋を温めるラジエントを採用のため、あぶりものに便利です。 ●鍋自体をヒーターのように発熱させる熱効率のいいIHも左右に配置しています。 ●センサー技術を活かした機能を装備しています。
	<p>パナソニック製 R35 トップ開口 60cm ¥255,000☆</p> <p>トップ:ブラック フェイス:ブラック レンジフード連動なし 無水両面焼グリル 光温度センサー</p>		

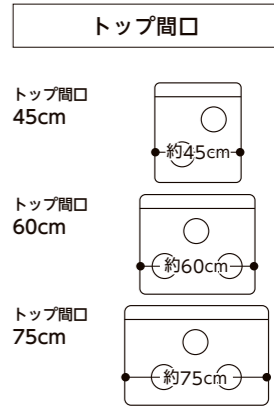

2口IHタイプ | シンプルな2口タイプ

<p>パナソニック製 R41 トップ開口 60cm ¥228,000★</p> <p>トップ:ブラック フェイス:ライトグレー レンジフード連動付 無水両面焼グリル 光温度センサー ○フェイスは小引出しなどのシルバーより明るくなります。</p>	<p>アイリスオーヤマ製 W92 トップ開口 45cm ¥178,000★</p> <p>トップ:ブラック レンジフード連動なし</p>
--	--

光温度センサー 赤外線センサーが鍋底の温度を瞬時に検知し適温をキープ。保温や煮物、炒め物のほか、揚げ物の温度もしっかり見張りします。

レンジフード連動付 このマークは連動してレンジフードを自動 ON / OFF できる機能を採用しています。このタイプのIHヒーターを選択した場合、レンジフードも加熱機器連動付(照明連動あり)を選択してください。

レンジフード

オイルスマッシャー

CLSタイプ (よごれんフード) *1

回転ディスクが油の侵入をブロック。フード内部の面倒なお掃除から解放してくれます。



A31

*1「よごれんフード」は汚れがまったく生じない、または清掃がまったく不要なレンジフードではありません。整流板はその都度、オイルトレイと回転ディスクは約3か月に一度お手入れしてください。
*2「強」「中」運転時の場合。
○従来のブーツ型レンジフード1年分相当の油が付着する期間が、よごれんフードは約10年となります。



高速回転するディスクが油の約90%*2を捕集!
よごれんフード*1では、回転ディスクが油分を分離するため内部には油がほとんど浸入しません。遠心力で飛ばした油はオイルトレイに集めます。

〈フード内部の面倒なお掃除から解放される理由は……〉

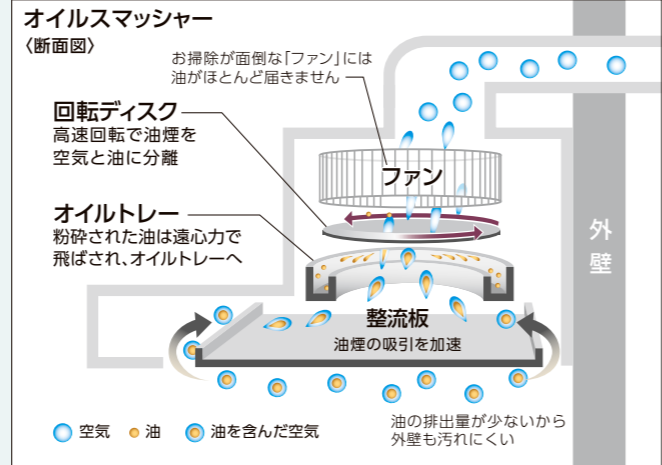

普段のお手入れはサッとひと拭き!



普段お手入れする場所はフッ素塗装とフラット設計でラクラク拭き掃除。

回転ディスクとオイルトレイのお手入れは、3か月に1回程度でOK。



オイルトレイ

フッ素塗装のオイルトレイは、油汚れが簡単に洗えます。



回転ディスク

回転ディスクはワンタッチで取り外し。親水性塗装なので油汚れを水で洗い流せます。

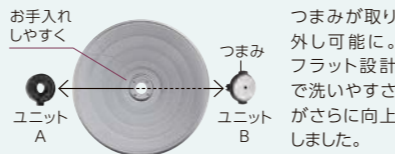

ファン自動洗浄

TARタイプ

自動洗浄

お湯をワイドに噴射してファンを自動で回転洗浄。お手入れにかかる時間を削減してくれます。



B57

*1「お掃除不要」とは、レンジフード内部が汚れないという意味ではありません。ファンを取りはずしての手洗いが不要という意味です。自動洗浄を10年間使用し続けた場合のファンやケーシングの汚れ具合が、換気性能に影響を与えない程度であるため製品設計上の標準使用期間中はお掃除をする必要がないとしています。また、利用環境の他、常時換気や自動換気を使用することにより、必要となる洗浄周期は短くなる場合があります。ファンの汚れが気になる場合は取りはずしてお掃除することも可能です。
*2 内部：ケーシング



2ヶ月に1回程度給湯トレイをセットし、自動洗浄後に排水トレイを洗うだけ。簡単に取り外せて、手間もかかりません。



加熱機器連動付(照明連動あり) 加熱機器連動付(照明連動なし) このマークはレンジフードを自動でON / OFF できる機能を採用しています。ガスコンロ・IHヒーターでもレンジフード連動付を選択してください。

チョイス

6 レンジフード

デジタルチェックシート
ページへ (P.49)

こだわりの清掃性をチェックして選んでみましょう

※商品の写真はシルバーです。※化粧パネルは別売品です。

基本プラン 搭載アイテム



A90
加熱機器連動なし
NBH シロッコファンタイプ
間口 90cm
¥113,000 ☆

CLICK! デジタルチェックシート対応

壁付け型キッチン用 / お手入れラクラクタイプ

オイルスマッシャー



CLS タイプ A31
間口 90cm 加熱機器連動付(照明連動あり)
オイルスマッシャー
シルバー 本体のみ ¥248,000 ☆
ホワイト 本体のみ ¥248,000 ☆
ブラック 本体のみ ¥256,000 ☆

ファン自動洗浄



TAR タイプ B57
間口 90cm 加熱機器連動付(照明連動あり)
自動洗浄 フィルターレス構造
シルバー 本体のみ ¥269,000 ☆
ホワイト 本体のみ ¥269,000 ☆
ブラック 本体のみ ¥278,000 ☆

「風量おまかせ運転」で、煙や二オイを逃しません。
加熱調理の状況に合わせて、最適な風量となるよう、運転モードが自動で切り替わります。これまで手動で風量変更していた手間がなくなり、また取り逃がしていた油煙もしっかりキャッチ。捕煙効率もよくなりました。

64のエリアに分けて温度を検知。
高精度8x8複数タイプの温度センサーで調理状況を検知。風量を自動的に調節します。

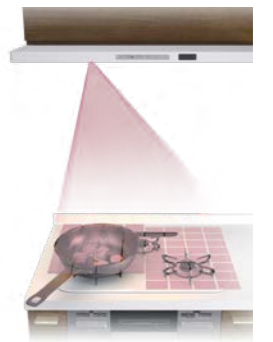

A31 B57

フィルターレスワンタッチ着脱ファン



SKR エコタイプ J92
間口 90cm 加熱機器連動付(照明連動あり)
フィルターレス構造 ワンタッチ着脱ファン
シルバー 本体のみ ¥227,000 ☆
ホワイト 本体のみ ¥227,000 ☆



LER タイプ B47
間口 90cm 加熱機器連動付(照明連動あり)
フィルターレス構造 ワンタッチ着脱ファン
シルバー 本体のみ ¥215,000 ☆



SER タイプ A45
間口 90cm 加熱機器連動付(照明連動あり)
フィルターレス構造 ワンタッチ着脱ファン
シルバー 本体のみ ¥171,000 ☆
ホワイト 本体のみ ¥171,000 ☆
ブラック 本体のみ ¥171,000 ☆

フィルターレス・ワンタッチ着脱ファン



面倒だったフィルター洗浄の手間がなく、ファンの着脱もワンタッチで行えます。



※写真はSERタイプです。

壁付け型キッチン用 / ベーシックなフィルター付

フィルター付



ASR タイプ B39
間口 90cm 加熱機器連動なし
シルバー 本体のみ ¥123,500 ☆
ホワイト 本体のみ ¥123,500 ☆
ブラック 本体のみ ¥123,500 ☆

ASRタイプ
▶ 清掃性の高いフィルター
表面に凹凸の無い、お手入れしやすいフィルターを搭載。



NBH シロッコファンタイプ A90
間口 90cm 加熱機器連動なし
シルバー ¥113,000 ☆
ホワイト ¥113,000 ☆



NBH プロベラファンタイプ A91
間口 90cm 加熱機器連動なし
シルバー ¥106,500 ☆
ホワイト ¥106,500 ☆



マントルフード HVR タイプ A83
間口 90cm 加熱機器連動付(照明連動なし)
ワンタッチ着脱ファン
シルバー ¥195,000 ☆
ホワイト ¥195,000 ☆

センターキッチン・対面キッチン用 (ペニンシュラ用)

※ガラスパネルが別途必要です。

ペニンシュラ用



サイドマントル CLS タイプ A43
間口 90cm 加熱機器連動付(照明連動あり)
オイルスマッシャー
シルバー ¥324,000 ☆
ホワイト ¥324,000 ☆
ブラック ¥341,000 ☆
○高さ46~60cmは[B36]です。



サイドマントル HVR タイプ A80
間口 90cm 加熱機器連動付(照明連動なし)
ワンタッチ着脱ファン
シルバー ¥195,000 ☆
ホワイト ¥195,000 ☆
ブラック ¥195,000 ☆
○高さ46~60cmは[B22]です。

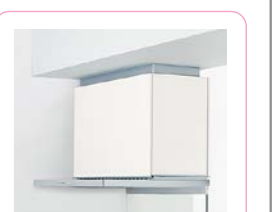

壁付け型キッチン用CLS・TAR・SERは、専用パネルを追加してセンターキッチンにも設置できます。

オイルスマッシャー 吸い込まれた煙をファンの手前でキャッチし、油と空気とに分離。フード内部への油の浸入を防ぎお掃除を簡単にします。
自動洗浄 給湯トレイをセットして洗浄ボタンを押すと、ファンを自動で洗浄するレンジフードです。排水トレイの洗浄作業のみで換気性能を保持します。
フィルターレス構造 面倒なスロットフィルター洗浄がいらぬフィルターレスのレンジフードです。
ワンタッチ着脱ファン ファン本体がワンタッチで取り外せるので、お手入れが簡単です。

運転音は図書館内並みの静かさ40dB以下。

フロアユニット

トレーボード

シンプルなデザインと使いやすさを両立したトレーボードです。



収納量をアップして、取り出しやすさも向上した内引出し付きをご用意

コンロ下、調理台下、シンク下の収納にはそれぞれの作業に関する物が、かみはずにサッと取り出せる内引出し・棚板を標準でご用意しています。



音を抑えるダンパー付きレール



フロアキャビネットにはボタンという大きな音を軽減するダンパー付きのレールを採用。調理中に勢いよく閉めてしまっても安心です。

取り出しやすさと目線の比較

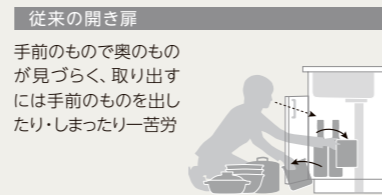
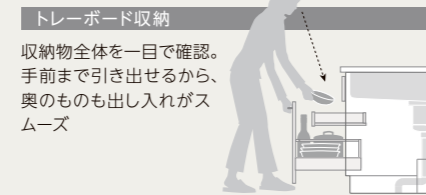

収納例

- I型 間口255cm、奥行65cm、トレーボード(ローラーレール・ダンパー付)、ワークトップ高さ85cmの場合です。
- プランによって有効寸法は異なります。

コンロ用キャビネット	調理台用キャビネット	シンク用キャビネット
内引出し	上段引出し	内引出し
有効奥行 31.7cm	有効奥行 43.4cm	有効奥行 31.7cm
引出し内有効高さ 17.1cm	引出し内有効高さ 12.8cm	引出し内有効高さ 12.0cm
下段引出し	棚板	下段引出し
有効奥行 43.4cm	有効奥行 37.1cm	有効奥行 43.4cm
引出し内有効高さ 24.0cm	引出し内有効高さ 12.8cm	引出し内有効高さ 31.2cm
	棚板上有効高さ 9.6~21.6cm	
	下段引出し	
	有効奥行 43.4cm	
	引出し内有効高さ 45.1cm	

○コンロ脇小引出しは、季節や加熱機器の使い方によって温度が上昇することがあります。調味料や食品はそれぞれに記載されている保存方法に従って収納してください。
 ○食器洗い乾燥機上の引出しは温度が高くなるため食品や飲料類、ガスボンベなどは収納しないでください。
 ○写真のシンク用キャビネットの引出しに収納しているまな板は、オプションのまな板スタンドに設置しています。
 ○掲載している収納物はLIXIL商品ではありません。

スライドストッカー アシストポケット・シェルフ付

すっきりと、たっぷり、使いやすさと収納力が自慢です。



コンロ下のポケットには1kgまでの油やフライパンふたが、シェルフには約30cmのフライパンが収納できます。シンク下のポケットには、よく使うミニまな板も収納可能です。
 ○アシストポケットの奥行きは、キッチンの勝手(R/L)にかかわらず左側が大きくなります。

大容量のポケットとシェルフ

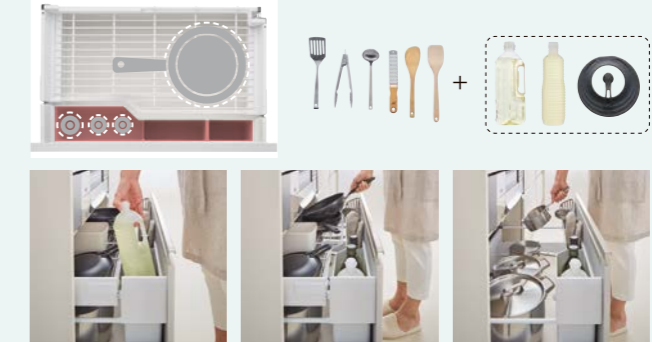

ポケット

よく使う道具が出し入れしやすい立体構造の収納です。ポケットにもシェルフにも、小さくさまざまなものが収納できて、作業がますますはかどります。

シェルフ

ポケットと連動して、引出しと一緒に出てくるシェルフ。よく使う道具に加え、30cmのフライパンも収納可能です。

ストッカー

準備のはじめに取り出す大きな道具がしまえる、大容量収納。ホワイトでまとめたシンプルなフォルムで使い心地も快適です。



ポケットパーツは外して丸洗い

シェルフなしタイプもご用意

安心のチャイルドロック付き

スライドストッカー (スライドストッカータイプ共通特長)

空間を有効活用できる、たっぷり収納のストッカー。



足元までしっかり収納

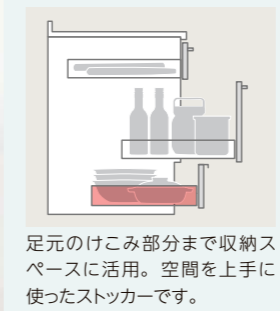

足元のけこみ部分まで収納スペースに活用。空間を上手に使ったストッカーです。

レールの種類を選択していただけます



引出しを滑らかに引き込む機構と、奥行きいっぱいまで引き出せる構造を採用した高品位なレールです。扉を勢いよく閉めても、減速してスーッと静かに閉まります。(プルム社製プルモーション)

軽く滑らかに開閉する、ローラータイプのスタンダードなレールです。(プルム社製プルモーション)

ウォールユニット

キッチン前に窓。そのような場合でも、窓の大きさや収納量を考慮し、高さの違うキャビネットを選択できます。窓を大きく取りたいときは高さ60cm・50cm、収納量を優先したいときは高さ70cmを選択してください。



●オートダウンウォール・収納タイプ



スイッチ操作で棚が自動的に昇降。目の前まで下りてくるので、上段も普段使いの収納に。
 高さ70cm
 間口: 90cm / 75cm

●クイックパレット・シングルタイプ



必要ときだけ、スッと下ろして使える水切り構造の仮置棚。調理スペースが広く使えます。
 間口: 90cm / 75cm

食器乾燥庫タイプもご用意

キャビネットの下にすっきり納まります。

※本体寸法に扉は含まれません。



チョイス
7 8 キャビネット

収納したい物の大きさや使い勝手に合わせて選んでみましょう

①②③ フロアユニット

基本プラン(開口255cm/奥行65cm/扉シリーズ:グループ1) 食器洗い乾燥機なしを標準とした場合において、それぞれの変更アイテムの加算価格となります。

基本プラン(P.22)のフロアユニットをアレンジ

① コンロ下

基本プラン ⊕ ¥0

トレーボード1段引出し
内引出し付

⊖ ¥10,000

トレーボード1段引出し
内引出しなし

③ シンク下

基本プラン ⊕ ¥0

トレーボード1段引出し
内引出し付

⊖ ¥10,000

トレーボード1段引出し
内引出しなし

② 調理台

基本プラン ⊕ ¥0

2段引出し・棚板付
(トレーボード・開き扉タイプ用)

⊕ ¥8,000

3段引出し
(トレーボード・開き扉タイプ用)

食器洗い乾燥機付
⊕ ¥178,000 ~

上段引出し 浅型用
(トレーボード・開き扉タイプ用)

ウォールユニット

④

参考:基本プランバリエーション ペニンシュラI型 [奥行97cm テーブルタイプ]

ウォールキャビネットのない対面キッチン。空間に一体感が生まれます。

食器洗い乾燥機なし

¥1,061,500 ~

オールインワン浄水栓
AKタイプ
⊕ ¥26,000

開口 257.4cm / 奥行 97cm
ワークトップ: 人造大理石 グループ1
扉シリーズ: グループ1
引出し [P] (ローラーレール・ダンパー付)
サイドマントルフード
HVRタイプ A80

○ガラスパネルはコンロ前
全面タイプです。
○ワークトップとレンジフード
以外の標準仕様は、
P.21をご覧ください。

食器洗い乾燥機なし

食器洗い乾燥機付

写真の扉カラー:
グループ1・スムースホワイト

扉	開口	食器洗い乾燥機なし			食器洗い乾燥機付		
		272.4cm	257.4cm	242.4cm	272.4cm	257.4cm	242.4cm
グループ1	グループ1	¥1,080,500	¥1,061,500	¥1,041,500	¥1,296,500	¥1,239,500	¥1,219,500
	グループ2	¥1,145,500	¥1,123,500	¥1,101,500	¥1,361,500	¥1,301,500	¥1,279,500
人造大理石 トップ	グループ2	⊕ ¥35,000	⊕ ¥35,000	⊕ ¥35,000	⊕ ¥35,000	⊕ ¥35,000	⊕ ¥35,000

排水について プラン価格にはジャバラホース排水セット(HJHSET2NT)が含まれています。別途、直管配管排水セット(HTHSET1NT ⊕¥2,000)もご用意しています。

①②③ フロアユニット

スライドストッカープラン(開口255cm/奥行65cm/扉シリーズ:グループ1) 食器洗い乾燥機なしを標準とした場合において、それぞれの変更アイテムの加算価格となります。

スライドストッカープラン(P.23)のフロアユニットをアレンジ

① コンロ下

基本プラン ⊕ ¥0

スライドストッカー
ローラーレール・ダンパー付 [P]

下記価格表をご参照ください

スライドストッカー
ソフトモーションレール [T]

② 調理台

基本プラン ⊕ ¥0

スライドストッカー
ローラーレール・ダンパー付 [P]

スライドストッカー
ソフトモーションレール [T]

食器洗い乾燥機付
⊕ ¥163,000 ~

浅型用
(ロング扉)

③ シンク下

基本プラン ⊕ ¥0

スライドストッカー
ローラーレール・ダンパー付 [P]

スライドストッカー
ソフトモーションレール [T]

⊕ ¥22,000

アシストポケット
シェルフなし [T]

⊕ ¥32,000

アシストポケット
シェルフ付 [T]

※①②③のキャビネットの合計加算価格です。

	270/260cm	255cm	240cm
スライドストッカー 引出し [T]	⊕ ¥14,000	⊕ ¥14,000	⊕ ¥14,000
ソフトモーションレール 引出し [T]	⊕ ¥14,000	⊕ ¥12,000	⊕ ¥12,000

④ ウォールユニット共通

ウォールユニットを好みにアレンジ

基本プラン ⊕ ¥0

開き扉

一ヶ所(シンク上部 開口75cm)
⊕ ¥38,500

クイックパレット・
シングルタイプ付

最大
積載重量
10kg

一ヶ所(シンク上部 開口75cm)
⊕ ¥128,500

オートダウンウォール・
収納タイプ

最大
積載重量
25kg

グループ1の時
⊖ ¥61,500

○扉グループによって
価格が変わります。

吊戸棚なし

STEP 4

キッチンと一緒に周辺の収納を選ぼう

キャビネットを自在に組み合わせて、住まいと暮らしにフィットする収納をつくれます。

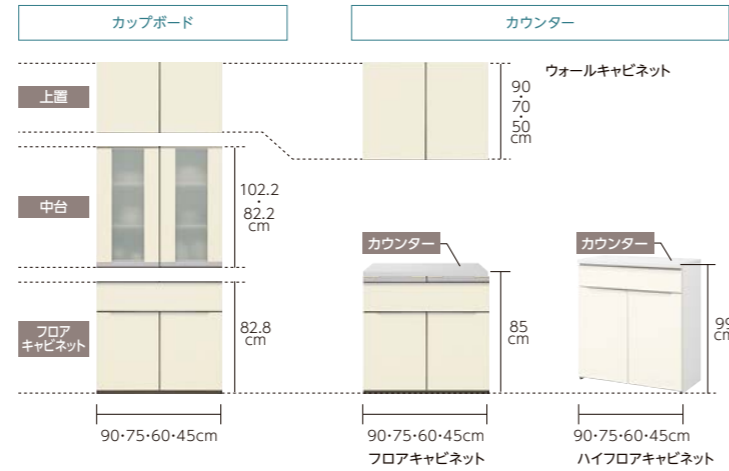

●フロアキャビネットの機能例



○間口、奥行、高さなどの各サイズは、キャビネットの種類によって対応できない場合がございます。
○家電収納タイプのキャビネットは、カップボードでの組み合わせはできません。
○カウンターの間口は271.5~45cmとなります。

収納選びのヒント

しまいたい物の種類と量に合わせて最適な周辺収納を組み合わせてみましょう。

食器・カトラリー	食材・飲料・ストック品	調理家電
<p>大きな食器は棚板の収納、小さな食器は引出しの収納が便利。カトラリー類はトレーなどを使って整理しましょう。</p>	<p>使用頻度の高い物は手が届きやすい中段に、使用頻度が低く軽い物は上段に収納します。重いペットボトルなど、飲料類は床近くに置くくと安心です。</p>	<p>据置き型の調理家電は使いたいとき、すぐ使える場所に。蒸気や熱を出す家電は設置場所にも注意しましょう。</p>

使いたい調理家電をチェックしてスペースを確保。

カウンターに置く調理家電の数に合わせて、カウンターのサイズを決定しましょう。必要なコンセントの数も忘れずにチェックしておきましょう。

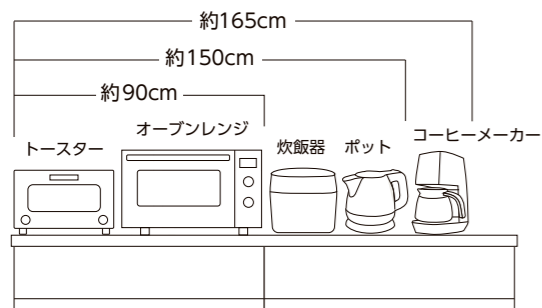

○家電サイズ・放熱スペースは、家電カタログなどでご確認ください。

分別ゴミの置き場所も忘れずに計画しましょう。

置き場所に困りがちなダストボックス。ワゴンタイプのダストボックスを周辺収納に格納すると、使いやすく見た目もすっきりとします。

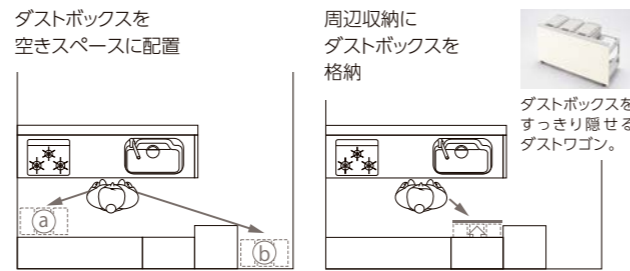

③ 作業のジャマになりがち
④ ゴミ捨て時の動線が長くなる
必要ときだけ引き出せるからジャマにならず動線もスムーズ

カップボード

上置、中台、好きなフロアキャビネットを組み合わせでご使用いただけます。

●カップボードは6種類の高さから選択していただけます

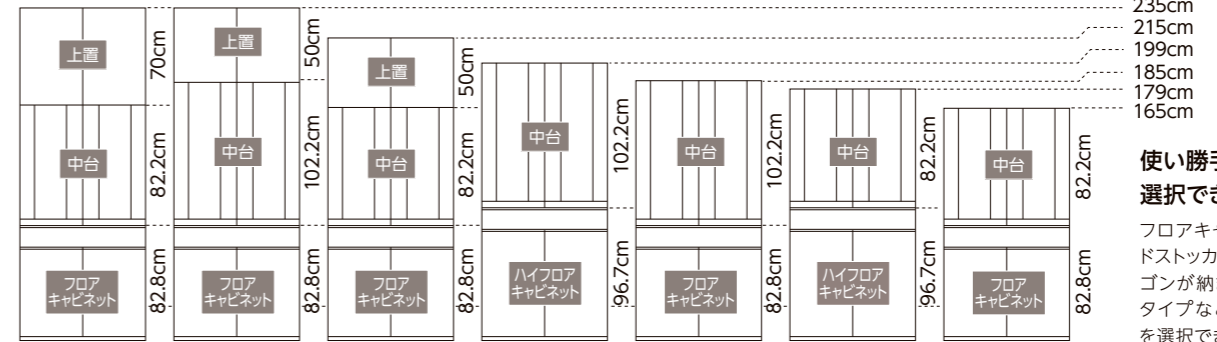

使い勝手に合わせて選択できる

フロアキャビネットは、スライドストッカータイプやダストワゴンが納まるマルチスペースタイプなど、好みのタイプを選択できます。

○家電収納はカップボードの組み合わせはできません。

家電収納 蒸気排出ユニット用

家電を1カ所にまとめてキッチンすっきり。自動で蒸気を排出する機能付きです。



- フロアキャビネット 高さ85cm
- ハイフロアキャビネット 高さ99cm



便利な蒸気排出ユニット

家電製品の電流を検知して、自動で運転を開始し蒸気を排出。収納したままで炊飯や湯沸かしができます。



家電が使いやすい トレーボード付き

炊飯器やポットのフタを開ける際は、トレーボードを手前に引き出して作業できます。



キャビネット内にコンセント

家電のコードが気にならないよう、キャビネット内にコンセントを設置しました。

家電収納 蒸気排出ユニットに関するご注意

- コンセントは炊飯器用コンセントが1,480Wまで、2口コンセントは2口合計1,480Wまでとなります。これを超えた場合、発熱により火災の原因となります。
- 収納して使用できる家電製品は「炊飯器」「電気ポット」「コーヒーマーカー」のみです。大きさについては、事前にご確認ください。

スライディングドアストッカー

食器やストック食材をたっぷりしまえる、スライド扉の多目的収納。



開けた扉がジャマにならないスライド式。



梁がある場所や天井高のとれない場所に適したタイプもご用意。

マルチスペース扉付タイプ

大きなものの収納に便利なスペース。扉が付いているので、すっきり隠せます。



- ハイフロアキャビネット 高さ99cm

オープンタイプもご用意

空間をフリーに活用できるオープンタイプ。箱入りのストック品などを置くスペースとしてご利用ください。



- フロアキャビネット 高さ85cm
- ハイフロアキャビネット 高さ99cm

おすすめ収納プラン

CLICK! デジタルチェックシート対応

デジタルチェックシート ページへ (P.49)

○扉グループを確認する場合はP.24・25をご覧ください。
○写真の扉カラーは、グループ2・パールホワイトです。

収納プランは他にも組合せができます！
キャビネットの組合せはさまざま。
商品カタログでキャビネットの差額を調べることができます。

差額は
こちら



キャビネット
変更

カップボード+ハイカウンタープラン

- カップボード高さ235cm ●カウンター高さ99cm ●奥行45cm系
- メラミンカウンター ●ウォールキャビネット：開き扉(高さ70cm)

1 家電収納(蒸気排出ユニット付) 下段開き扉プラン プランNO. S4004



カップボード+カウンタープラン

- カップボード高さ235cm ●カウンター高さ85cm ●奥行45cm系
- メラミンカウンター ●ウォールキャビネット：開き扉(高さ70cm)

1 家電収納(蒸気排出ユニット付) 下段引出しプラン プランNO. S3007



ハイカウンタープラン

- カウンター高さ99cm ●奥行45cm系 ●メラミンカウンター
- ウォールキャビネット：開き扉(高さ70cm)

1 家電収納(蒸気排出ユニット付) 下段開き扉プラン プランNO. S2004



カウンタープラン

- カウンター高さ85cm ●奥行45cm系 ●メラミンカウンター
- ウォールキャビネット：開き扉(高さ90cm)

1 家電収納(蒸気排出ユニット付) 下段引出しプラン プランNO. S1007



2 家電収納(蒸気排出ユニットなし) 下段オープンプラン プランNO. S4005



2 1段引出し付 開き扉プラン プランNO. S3001



2 家電収納(蒸気排出ユニットなし) 下段オープンプラン プランNO. S2005



2 1段引出し付 開き扉プラン プランNO. S1001



プランNO	1 プランNO. S4004			2 プランNO. S4005		
間口	180cm	165cm	150cm	180cm	165cm	150cm
グループ1	¥337,000	¥327,000	¥320,500	¥287,000	¥273,000	¥267,000
グループ2	¥379,000	¥364,000	¥355,500	¥322,000	¥303,000	¥296,000

●家電収納ダストワゴン付もごさいます。

プランNO	1 プランNO. S3007			2 プランNO. S3001		
間口	180cm	165cm	150cm	180cm	165cm	150cm
グループ1	¥345,000	¥335,000	¥328,500	¥286,000	¥272,000	¥262,000
グループ2	¥387,000	¥372,000	¥363,500	¥334,000	¥315,000	¥302,000

プランNO	1 プランNO. S2004			2 プランNO. S2005		
間口	180cm	165cm	150cm	180cm	165cm	150cm
グループ1	¥333,000	¥323,000	¥316,500	¥243,000	¥233,000	¥227,000
グループ2	¥367,000	¥354,000	¥345,500	¥270,000	¥257,000	¥250,000

●家電収納ダストワゴン付もごさいます。

プランNO	1 プランNO. S1007			2 プランNO. S1001		
間口	180cm	165cm	150cm	180cm	165cm	150cm
グループ1	¥389,000	¥375,000	¥364,500	¥298,000	¥284,000	¥270,000
グループ2	¥423,000	¥406,000	¥393,500	¥338,000	¥321,000	¥304,000

STEP 5

シエラS 打合せチェックシート あなたのキッチンを選んでみよう!

お客様名 _____ 建築会社様名 _____ 年 _____ 月 _____ 日 _____

所在地 _____

ガス種 _____ 建築種別 戸建て / マンション・アパート
 新築 / リフォーム

1 本体を選ぶ

1 レイアウトを選ぶ (P.19参照) I型 ペニンシュラ L型 その他()
5 食器洗い乾燥機 あり なし

2 シンク位置を選ぶ (P.19参照) 右シンク 左シンク
6 ワークトップ高さ (P.20参照) 85cm 90cm 80cm

3 収納スタイルを選ぶ (P.21参照) 基本プラン スライドストックカープラン 開き扉プラン
7 レンジフード 間口: W900 W750

4 本体間口・奥行きを選ぶ
本体間口: I型 270cm 255cm 240cm その他()
ペニンシュラ 272.4cm 257.4cm 242.4cm その他()
L型 シンク側()cm コン口側()cm
奥行: 65cm 60cm 97cm* 75cm* ※はペニンシュラの場合の奥行です。

8 吊戸棚 あり なし
 H700 H600 H500
 扉キャッチ機構あり 扉キャッチ機構なし
 システムライト

2 仕様を選ぶ

扉デザイン・カラー 詳しくは P.24 へ

グループ2	単色・抽象柄	スタックシリーズ <input type="checkbox"/> ブラックスタック: KJ5[M] <input type="checkbox"/> グレージュスタック: VJ5[J] <input type="checkbox"/> ホワイトスタック: WJ5[M]
		グロスカラーシリーズ <input type="checkbox"/> ディープブルー: KJ4[M] <input type="checkbox"/> クラシックブルー: BJ4[M] <input type="checkbox"/> ディープレッド: RJ4[M] <input type="checkbox"/> パールホワイト: WJ4[J]
		ソリッドシリーズ <input type="checkbox"/> ソリッドブラック: KJ3[M] <input type="checkbox"/> ソリッドレッド: RJ3[M] <input type="checkbox"/> ソリッドイエロー: YJ3[M] <input type="checkbox"/> ソリッドホワイト: WJ3[M]
グループ1	木目	ラフウッドシリーズ <input type="checkbox"/> バードウッド: AJ8[M] <input type="checkbox"/> スモークドウッド: UJ8[R] <input type="checkbox"/> プリーチドウッド: IJ8[R]
		グロスウッドシリーズ <input type="checkbox"/> グロスダークウッド: AJ7[R] <input type="checkbox"/> グロスライトウッド: IJ7[J]
		クリエカラーシリーズ <input type="checkbox"/> クリエダーク: AJ6[R] <input type="checkbox"/> クリエモカ: UJ6[R] <input type="checkbox"/> クリエラスク: CJ6[R] <input type="checkbox"/> クリエパール: NJ6[R]
グループ1	取手	スリム取手 <input type="checkbox"/> [J] シルバー <input type="checkbox"/> [M] ブラック <input type="checkbox"/> [R] ショウニッケル
		ミドル取手 <input type="checkbox"/> [E] シルバー <input type="checkbox"/> [F] ブラック <input type="checkbox"/> [G] ショウニッケル
グループ1	単色・抽象柄	ノールカラーシリーズ <input type="checkbox"/> ノールグリーン: GJ0[A] <input type="checkbox"/> ノールピンク: PJ0[A]
		プレーンシリーズ <input type="checkbox"/> シルバーグレー: SJ1[B] <input type="checkbox"/> スムースホワイト: WJ1[A]
	木目	スタイルウッドシリーズ <input type="checkbox"/> プレーンウォールナット: AJ2[B] <input type="checkbox"/> プレーンオーク: NJ2[A] <input type="checkbox"/> ラステックアッシュ: IJ2[B]
	取手	ハンドル取手 <input type="checkbox"/> [A] シルバー <input type="checkbox"/> [B] ブラック

キッチンパネル 詳しくは P.26 へ フレッシュホワイト: BW ラフサンドホワイト: BX ラフサンドベージュ: BV

デジタルチェックシートをご用意!! CLICK!

お手持ちのパソコンにダウンロードして直接チェックできます!

QRコード

A3タイプはこちら

ブックタイプはこちら

リンク先 デジタルチェックシート

自分のメモに!

業者様やご家族とメールで共有!

1 ワークトップ 詳しくは P.27 へ

人造大理石	グループ2(スリムデザイン)	<input type="checkbox"/> シルフィーブルー: LE <input type="checkbox"/> シルフィーベージュ: LV <input type="checkbox"/> ソルティホワイト: DW
	グループ1	<input type="checkbox"/> ベーシックホワイト: QW
ステンレス		<input type="checkbox"/> スムースドットエンボス: AA <input type="checkbox"/> シルクエンボス: KA 基本プラン

2 シンク 詳しくは P.27 へ

人造大理石(キレイシンク)	<input type="checkbox"/> シュガーホワイト: E <input type="checkbox"/> マロンベージュ: F
	<input type="checkbox"/> サポートワイヤー (オプション) <input type="checkbox"/> 水切りカゴ (オプション)
ステンレス(スキットシンク)	樹脂排水口: <input type="checkbox"/> コートなし 基本プラン <input type="checkbox"/> デュアルコート
	ステンレス排水口: <input type="checkbox"/> コートなし <input type="checkbox"/> デュアルコート
	<input type="checkbox"/> サポートワイヤー (オプション) <input type="checkbox"/> 水切りカゴ (オプション)

3 水栓金具・浄水器 詳しくは P.29 へ

タッチレス・ハンズフリー水栓	<input type="checkbox"/> P55 <input type="checkbox"/> P54 <input type="checkbox"/> P56 <input type="checkbox"/> P57 <input type="checkbox"/> P60 <input type="checkbox"/> P58
ミネラル浄水栓 Greentap	<input type="checkbox"/> P62 <input type="checkbox"/> P64 <input type="checkbox"/> P63 <input type="checkbox"/> P65
オールインワン水栓	<input type="checkbox"/> P49 <input type="checkbox"/> P47 <input type="checkbox"/> P48 <input type="checkbox"/> P18 <input type="checkbox"/> P38
ハンドシャワー水栓	<input type="checkbox"/> S84 <input type="checkbox"/> P59
シングルレバー水栓	<input type="checkbox"/> P53 <input type="checkbox"/> P42 基本プラン <input type="checkbox"/> P44
浄水器	<input type="checkbox"/> 浄水器なし <input type="checkbox"/> S77 <input type="checkbox"/> P35 <input type="checkbox"/> S61 <input type="checkbox"/> P46

3~6 は各ページの
のちのちの記号を選択
してください

4 食器洗い乾燥機 詳しくは P.31 へ

深型タイプ	<input type="checkbox"/> D91 <input type="checkbox"/> D92 <input type="checkbox"/> D67
浅型タイプ	<input type="checkbox"/> D84 <input type="checkbox"/> L05 <input type="checkbox"/> D72 基本プラン
フロントオープンタイプ	<input type="checkbox"/> L15 <input type="checkbox"/> L16

5-1 ガスコンロ 詳しくは P.33 へ

ガラストップ 高機能タイプ	<input type="checkbox"/> Z23 <input type="checkbox"/> Z22 <input type="checkbox"/> Z21 <input type="checkbox"/> Z20
ガラストップ スタンダードタイプ	<input type="checkbox"/> Y71 <input type="checkbox"/> Y69 <input type="checkbox"/> Y70 <input type="checkbox"/> Y68 <input type="checkbox"/> Y92 <input type="checkbox"/> Y91 <input type="checkbox"/> Y64
ファインコートトップ	<input type="checkbox"/> G73 (<input type="checkbox"/> パールホワイト <input type="checkbox"/> パールベージュ <input type="checkbox"/> パールブラウン)
ホーロートップ	<input type="checkbox"/> V58 <input type="checkbox"/> Y09 基本プラン <input type="checkbox"/> Y15
2口ガラストップ コンパクトタイプ	<input type="checkbox"/> V67 (<input type="checkbox"/> シルバー <input type="checkbox"/> ブラック)
2口ホーロートップ コンパクトタイプ	<input type="checkbox"/> K37 (<input type="checkbox"/> シルバー <input type="checkbox"/> ブラック) <input type="checkbox"/> V77

5-2 IHヒーター 詳しくは P.35 へ

オールメタル+IHタイプ	<input type="checkbox"/> R43 <input type="checkbox"/> R42 <input type="checkbox"/> R45 <input type="checkbox"/> R44
3口フルIHタイプ	<input type="checkbox"/> R05 <input type="checkbox"/> R04 <input type="checkbox"/> R03 <input type="checkbox"/> R02 <input type="checkbox"/> R18 <input type="checkbox"/> R17 <input type="checkbox"/> R16 <input type="checkbox"/> R15
	<input type="checkbox"/> R46 <input type="checkbox"/> R47
2口IH+ラジエントタイプ	<input type="checkbox"/> R22 <input type="checkbox"/> R29 <input type="checkbox"/> R35
2口IH スタンダードタイプ	<input type="checkbox"/> R41
	2口IH グリルレス コンパクトタイプ <input type="checkbox"/> W92

6 レンジフード 詳しくは P.37 へ

壁付け型キッチン用 お手入れラクラクタイプ	<input type="checkbox"/> A31 (<input type="checkbox"/> シルバー <input type="checkbox"/> ホワイト <input type="checkbox"/> ブラック) <input type="checkbox"/> B57 (<input type="checkbox"/> シルバー <input type="checkbox"/> ホワイト <input type="checkbox"/> ブラック)
	<input type="checkbox"/> J92 (<input type="checkbox"/> シルバー <input type="checkbox"/> ホワイト) <input type="checkbox"/> B47 (シルバーのみ)
	<input type="checkbox"/> A45 (<input type="checkbox"/> シルバー <input type="checkbox"/> ホワイト <input type="checkbox"/> ブラック)
壁付け型キッチン用 ベーシックタイプ	<input type="checkbox"/> B39 (<input type="checkbox"/> シルバー <input type="checkbox"/> ホワイト <input type="checkbox"/> ブラック) <input type="checkbox"/> A90 基本プラン (<input type="checkbox"/> シルバー <input type="checkbox"/> ホワイト)
	<input type="checkbox"/> A91 (<input type="checkbox"/> シルバー <input type="checkbox"/> ホワイト) <input type="checkbox"/> A83 (<input type="checkbox"/> シルバー <input type="checkbox"/> ホワイト)
センターキッチン・対面キッチン用(ペニンシュラ用)	<input type="checkbox"/> A43 (<input type="checkbox"/> シルバー <input type="checkbox"/> ホワイト <input type="checkbox"/> ブラック) <input type="checkbox"/> A80 (<input type="checkbox"/> シルバー <input type="checkbox"/> ホワイト <input type="checkbox"/> ブラック)

収納プラン 詳しくは P.44 へ あり なし

間口	<input type="checkbox"/> 180cm <input type="checkbox"/> 165cm <input type="checkbox"/> 150cm
プランNO	<input type="checkbox"/> S4004 <input type="checkbox"/> S4005 <input type="checkbox"/> S3007 <input type="checkbox"/> S3001 <input type="checkbox"/> S2004 <input type="checkbox"/> S2005 <input type="checkbox"/> S1007 <input type="checkbox"/> S1001